



T H E  
L I M O U S I N E

3

MÄRZ 2023

Feature	04
Highlights	08
E-Mobilität	10
Förderungen	12
Fahrzeugpreise	14
Modellvarianten	16
Farben & Felgen	26
Ausstattungs Pakete	32
Ausstattungen	34
Zubehör	63
Service	67
Technische Daten	68

# SPORTLICHE ELEGANZ. DIE NEUE BMW 3er LIMOUSINE.



#### BMW Curved Display

Das BMW Curved Display bietet volle Übersicht über alle wichtigen Informationen und komfortable Bedienung per Touch.



# ANGETRIEBEN DURCH FREUDE. DIE BMW 330e LIMOUSINE.



## Antriebsmodi

Rein elektrisch und emissionsfrei auf dem Weg zur Arbeit oder kraftvoll-dynamisch und mit genug Reichweite auf dem Wochenendtrip – die BMW 3er Limousine Hybridfahrzeuge 320e, 330e und 330e xDrive lassen Ihnen alle Möglichkeiten offen. Profitieren Sie von intelligenten Fahrmodi, die für jede Situation das optimale Zusammenspiel von Verbrennungs- und Elektromotor sicherstellen – und erleben Sie die Faszination einer zukunftsweisenden Technologie und eines einzigartigen Fahrerlebnisses.



ANGETRIEBEN  
DURCH PURES  
ADRENALIN.  
DIE M3 COMPETITION LIMOUSINE.



**BMW M Twin Turbo  
Reihen-6-Zylinder Benzinmotor**

Der BMW M TwinPower Turbo Reihen-6-Zylinder Benzinmotor zeichnet sich durch eine überlegene Kraftentwicklung und den markanten M typischen Sound aus. Zwei Mono-Scroll-Turbolader, Direkteinjektion High Precision Injection, vollvariable Ventilsteuerung und variable Nockenwellensteuerung sorgen für eine überragende Leistung.

# HIGHLIGHTS SONDERAUSSTATTUNG



## Harman Kardon Surround Sound System

16 Lautsprecher, 464-W-Digitalverstärker, neun Kanäle: Mit dem Harman Kardon Surround Sound System genießen Sie ein harmonisches und raumfüllendes Klangerlebnis. Das System gibt Stimmen und Instrumente besonders naturgetreu wieder. Das vollautomatische und geschwindigkeitsabhängige Equalizing blendet den Einfluss von Fahrgeräuschen feinfühlig aus.



## Wireless Charging Ablage

Die Wireless Charging Ablage lädt Ihr Smartphone komfortabel ohne Kabel mit bis zu 15W Leistung. Eine integrierte Kühlung schützt vor Überhitzung.



## BMW Live Cockpit Professional

Das BMW Live Cockpit Professional mit großflächigem Curved Display erweitert das BMW Live Cockpit Plus um ein vollfarbiges Head-Up Display. Dieses projiziert Fahrinformationen wie die Geschwindigkeit oder Navigationshinweise direkt ins Blickfeld – für einen besseren Überblick und mehr Sicherheit.



## M Sportbremse, rot hochglänzend

Angepasst an sein hohes dynamisches Potenzial verfügt das Fahrzeug über eine leistungsstarke M Sportbremse, die auch bei sehr sportlicher Fahrweise und bei Nässe jederzeit eine hervorragende Verzögerung gewährleistet. Optisch markant sind die exklusiven, rot hochglänzend lackierten Sättel mit M Schriftzug. Die M Sportbremse ist vorn mit einem Vierkolben-Festsattel und hinten mit einem Einkolben-Faustsattel ausgerüstet. Die besonders großen innenbelüfteten Scheiben in Leichtbauweise stellen eine hervorragende Bremsleistung sicher.

## Adaptiver LED-Scheinwerfer

Die Adaptiven LED-Scheinwerfer bieten stets eine optimale Ausleuchtung. Blickfang: die blaue Inszenierung und die umgedrehte L-Form des Tagfahrlichts.



# DAS BESTE AUS BEIDEN WELTEN

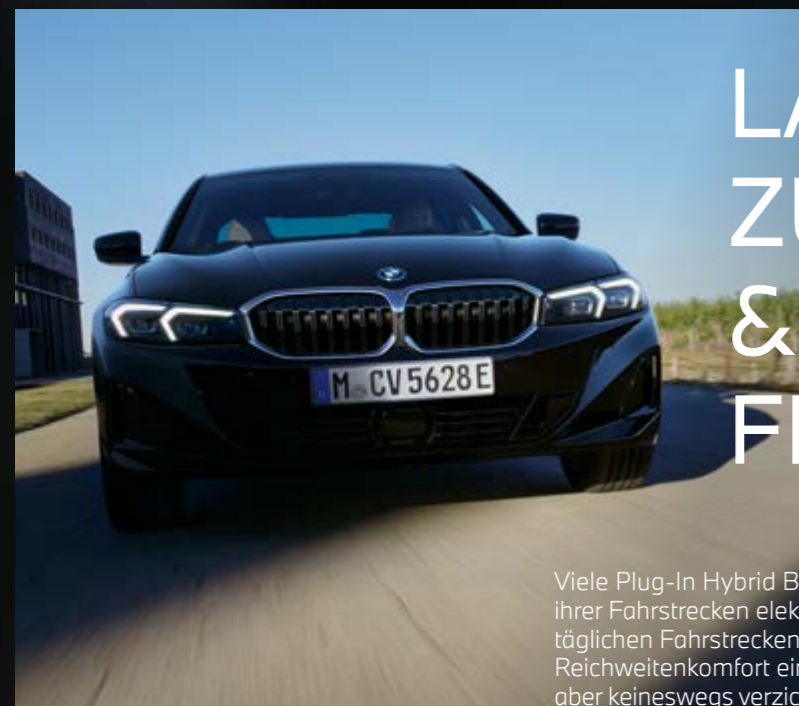

## LAUTLOSE ZUSATZPOWER & MAXIMALE FLEXIBILITÄT

Viele Plug-In Hybrid Besitzer schaffen es bereits jetzt, den Großteil ihrer Fahrstrecken elektrisch zurückzulegen. Denn häufig liegen die täglichen Fahrstrecken deutlich unterhalb von 50 Kilometern. Auf den Reichweitenkomfort eines Verbrenners muss bei einem Plug-In Hybrid aber keineswegs verzichtet werden: Bei nicht ausreichender Akkuladung oder -kapazität wird der Verbrennungsmotor automatisch bedarfsgerecht dazugeschaltet.

## BMW eDRIVE ZONE & BMW POINTS



Mit BMW eDrive Zone erkennt Ihr BMW Plug-In Hybrid automatisch, wenn eine Umweltzone befahren wird und schaltet selbstständig auf einen lokal emissionsfreien, rein elektrischen Betrieb um. Für jeden elektrisch zurückgelegten Kilometer sammeln Sie mit dem BMW Points Programm Bonuspunkte – in den Umweltzonen sogar gleich doppelt. Die BMW Points lassen sich anschließend in nützliche Prämien, wie beispielsweise kostenfreie BMW Charging Ladekontingente, umwandeln.



## BMW CHARGING Einfach. Jederzeit. Überall.



Mit BMW Charging laden Sie europaweit in einem der größten und ständig wachsenden öffentlichen Ladenetzwerke mit über 300.000 Ladepunkten. Dabei ist alles, was Sie zum öffentlichen Laden in Europa benötigen, mit der BMW Charging Card und dem Ladekabel (Mode 3) bereits im Lieferumfang Ihres neuen BMW enthalten.

Weitere Informationen finden Sie auf [bmw-charging.com](http://bmw-charging.com)

## ALLE FAKTEN ÜBER BMW PLUG-IN HYBRIDE ENTDECKEN

Erleben Sie ein ganz neues Gefühl reiner Fahrfreude: Denn nichts ist vergleichbar mit dem beinahe lautlosen Gleiten durch den Stadt- oder Überlandverkehr, dem sofortigen Ansprechen des Motors und einer einzigartigen Beschleunigung aus dem Stand. Und das alles abgas- und lokal emissionsfrei. Entdecken Sie mit uns die Welt der BMW Elektrofahrzeuge.

Einfach den QR-Code scannen oder dem Link folgen [www.bmw.at](http://www.bmw.at) und zu den FAQs gelangen



# E-MOBILITÄTS- FÖRDERUNG

## Förderangebote für Privatpersonen

 Bundesministerium  
Klimaschutz, Umwelt,  
Energie, Mobilität,  
Innovation und Technologie

### Elektro-Pkw

Der E-Mobilitätsbonus für Elektro-Pkw ist eine gemeinsame Förderaktion von BMK mit den Automobilimporteuren für Fahrzeuge der Klassen M1 und N1:

- E-Pkw mit reinem Elektroantrieb (BEV) und Brennstoffzelle (FCEV)  
2.000 Euro Automobilimporteure + 3.000 Euro BMK insgesamt 5.000 Euro pro Fahrzeug
- Plug-In Hybrid (PHEV) und Range Extender (REX, REEV)  
1.250 Euro Automobilimporteure + 1.250 Euro BMK insgesamt 2.500 Euro pro Fahrzeug

Der Anteil der Automobilimporteure wird vom Netto-Listenpreis ergänzend zu den üblichen gewährten Rabatten in Abzug gebracht.

### Private E-Ladeinfrastruktur

Die private Ladeinfrastruktur ist weiterhin mit einem gemeinsamen Antrag zusammen mit einem privaten E-Fahrzeugkauf und auch unabhängig vom Fahrzeugkauf als reine E-Ladeinfrastruktur-Förderung förderbar.

- Wallbox (Heimladestation) oder intelligentes 3-phasiges Ladekabel in einem Ein- oder Zweifamilienhaus insgesamt 600 Euro BMK pro Wallbox bzw. intelligenten Ladekabel
- Intelligente kommunikationsfähige Ladestation bei Installation in einem Mehrparteienhaus als Einzelanlage insgesamt 900 Euro BMK pro kommunikationsfähiger Ladestation
- Intelligente kommunikationsfähige Ladestation mit Lastmanagement bei Installation in einem Mehrparteienhaus als Teil einer Gemeinschaftsanlage insgesamt 1.800 Euro BMK pro kommunikationsfähiger Ladestation als Teil einer Gemeinschaftsanlage



## Förderangebote für Betriebe, Gebietskörperschaften und Vereine

Förderungsmittel werden ausschließlich für folgende Unternehmen und sonstige unternehmerisch tätige Organisationen, Gebietskörperschaften, Vereine und konfessionelle Einrichtungen bereitgestellt: soziale Einrichtungen, E-Taxi, E-Carsharing, Fahrschulen

### Elektro-Pkw

Der E-Mobilitätsbonus für Elektro-Pkw ist eine gemeinsame Förderaktion von BMK mit den Automobilimporteuren für Fahrzeuge der Klassen M1:

- E-PKW mit reinem Elektroantrieb (BEV) und Brennstoffzelle (FCEV), N1≤2,0 to hzG<sup>1</sup> 1.000 Euro Automobilimporteure + 1.000 Euro BMK insgesamt 2.000 Euro pro Fahrzeug

Der Anteil der Automobilimporteure wird vom Netto-Listenpreis ergänzend zu den üblichen gewährten Rabatten in Abzug gebracht.



## Wie kommen Private, Betriebe, Gebietskörperschaften und Vereine zur Förderung?

Als Abwicklungsstelle für alle Förderungen des Klima- und Energiefonds fungiert die KPC (Kommunalkredit Public Consulting GmbH).

Hilfestellung bei der Fördereinreichung für Betriebe, Gebietskörperschaften und Vereine bietet das klimaaktiv mobil Programm – [www.klimaaktivmobil.at](http://www.klimaaktivmobil.at)

Alle Voraussetzungen und Details sowie Registrierung und Einreichung von Förderanträgen unter [www.umweltfoerderung.at](http://www.umweltfoerderung.at) Rechnungen, die die geforderten Voraussetzungen erfüllen, können anerkannt werden.

Stand: März 2023

<sup>1</sup> Tonnen höchstzulässiges Gesamtgewicht

Modell	Modellcode	Motor	Getriebe	kW / PS	mit 48 V Mild-Hybrid-Technologie <sup>2)</sup> kW / PS
--------	------------	-------	----------	---------	---

### BMW 3er Limousine Plug-In Hybrid

<b>320e A</b>	18FS	4-Zylinder	8-Gang Steptronic	150 / 204	-
<b>330e A</b>	28FS	4-Zylinder	8-Gang Steptronic	215 / 292	-
<b>330e xDrive A</b>	38FS	4-Zylinder	8-Gang Steptronic	215 / 292	-

### BMW 3er Limousine Benziner

<b>318i A</b>	28FF	4-Zylinder	8-Gang Steptronic	115 / 156	-
<b>320i A</b>	58FF	4-Zylinder	8-Gang Steptronic	135 / 184	-
<b>320i xDrive A</b>	78FF	4-Zylinder	8-Gang Steptronic	135 / 184	-
<b>330i A</b>	68FF	4-Zylinder	8-Gang Steptronic	180 / 245	-
<b>330i xDrive A</b>	88FF	4-Zylinder	8-Gang Steptronic	180 / 245	-
<b>M340i xDrive A</b>	48FF	6-Zylinder	8-Gang Steptronic Sport	275 / 374	8 / 11
<b>M3</b>	51AY	6-Zylinder	6-Gang Manuell	353 / 480	-
<b>M3 Competition A</b>	31AY	6-Zylinder	8-Gang Steptronic Sport	375 / 510	-
<b>M3 Competition M xDrive A</b>	41AY	6-Zylinder	8-Gang Steptronic Sport	375 / 510	-

### BMW 3er Limousine Diesel

<b>316d A</b>	18FU	4-Zylinder	8-Gang Steptronic	90 / 122	8 / 11
<b>318d A</b>	28FU	4-Zylinder	8-Gang Steptronic	110 / 150	8 / 11
<b>320d A</b>	38FU	4-Zylinder	8-Gang Steptronic	140 / 190	8 / 11
<b>320d xDrive A</b>	48FU	4-Zylinder	8-Gang Steptronic	140 / 190	8 / 11
<b>330d A</b>	58CD	6-Zylinder	8-Gang Steptronic	210 / 286	8 / 11
<b>330d xDrive A</b>	58FU	6-Zylinder	8-Gang Steptronic	210 / 286	8 / 11
<b>M340d xDrive A</b>	68FU	6-Zylinder	8-Gang Steptronic Sport	250 / 340	8 / 11

EU-Verbrauch kombiniert l/100 km	CO <sub>2</sub> -Emission g/km	Abgasnorm <sup>1)</sup>	Sachbezug	NoVA* in %	Listenpreis € exkl. MwSt. und NoVA	Listenpreis € inkl. MwSt., NoVA und Bonus/Malus*
----------------------------------	--------------------------------	-------------------------	-----------	------------	------------------------------------	--

### Werte mit Serienrädern

1,3	30	EU6d	1,5%	0%	43.708,33	<b>52.450,-</b>
1,3	30	EU6d	1,5%	0%	46.666,67	<b>56.000,-</b>
1,5	34	EU6d	1,5%	0%	48.791,67	<b>58.550,-</b>
6,5	146	EU6d	2%	9%	38.023,26	<b>48.700,-</b>
6,5	146	EU6d	2%	9%	40.503,88	<b>51.900,-</b>
6,8	154	EU6d	2%	10%	42.653,85	<b>55.100,-</b>
6,6	149	EU6d	2%	9%	45.465,12	<b>58.300,-</b>
7,0	159	EU6d	2%	11%	47.595,42	<b>62.000,-</b>
7,8	177	EU6d	2%	15%	58.118,52	<b>78.600,-</b>
10,0	228	EU6d	2%	25%	72.786,21	<b>109.250,-</b>
9,8	223	EU6d	2%	24%	76.138,89	<b>113.000,-</b>
10,1	229	EU6d	2%	25%	79.875,86	<b>119.600,-</b>
4,9	128	EU6d	1,5%	5%	38.360,00	<b>47.600,-</b>
4,9	128	EU6d	1,5%	5%	40.320,00	<b>50.050,-</b>
4,9	128	EU6d	1,5%	5%	41.960,00	<b>52.100,-</b>
5,2	136	EU6d	2%	7%	44.015,75	<b>55.550,-</b>
5,2	136	EU6d	2%	7%	47.913,39	<b>60.500,-</b>
5,4	142	EU6d	2%	8%	50.000,00	<b>63.650,-</b>
5,9	154	EU6d	2%	10%	58.115,38	<b>75.200,-</b>

Unverbindliche, nicht kartellierte Richtpreise ab Salzburg inkl. Frachtpauschale. Die angegebenen Preise und Leasingentgelte gelten für die in Österreich angebotenen / lieferbaren Modelle bzw. Ausstattungsvarianten und sind – vorbehaltlich von Änderungen in Konstruktion und Ausstattung und hinsichtlich Druckfehler und Irrtümer – bis zum Erscheinen einer neuen Preislise gültig. Die Sonderausstattungspreise sind Listenpreise ohne NoVA und ohne 20% MwSt., zur Errechnung der Bruttopreise sind der modellabhängige Faktor für die NoVA sowie die 20% MwSt. hinzuzurechnen. NoVA = Norm-Verbrauchs-Abgabe (Zulassungsabgabe); MwSt = 20%; A = Automatik, L = Langversion

Unsere Empfehlung für ein noch größeres BMW Erlebnis.

<sup>1)</sup> Die angegebenen Verbrauchs- und CO<sub>2</sub>-Angaben wurden nach dem vorgeschriebenen Messverfahren des WLTP-Zyklus (World Harmonized Light Duty Vehicles Test Procedure) gemäß VO (EG) Nummer 715/2007 und VO (EU) 2017/1151 ermittelt. Die Angaben beziehen sich grundsätzlich auf ein Fahrzeug mit Basisausstattung. Allenfalls gewählte Sonderausstattungen, die durch den Hersteller als Ersatz von Teilen der Grundausstattung geliefert werden, können diese Werte erhöhen und differieren diese daher auch je nach Modell und Motorisierung. Darüber hinaus können auch nachträgliche Sonderausstattungen und Zubehör relevante Fahrzeugparameter, wie z. B. Gewicht, Rollwiderstand und Aerodynamik verändern und sich dadurch abweichende Verbrauchswerte und CO<sub>2</sub>-Emissionen ergeben. Für die Bemessung von Steuern und anderen fahrzeugbezogenen Abgaben, die (auch) auf den CO<sub>2</sub>-Ausstoß abstellen, können daher andere als die hier angegebenen Werte gelten. Die Angaben beziehen sich daher nicht auf das konkrete Fahrzeug und sind nicht Bestandteil des Angebots, sondern dienen allein Vergleichszwecken zwischen den verschiedenen Fahrzeugtypen. Weitere Informationen zum WLTP-Messverfahren finden Sie unter: <https://www.bmw.at/de/topics/fascination-bmw/efficient-dynamics/consumption-emissions.html>  
Die CO<sub>2</sub>-Effizienzangaben ergeben sich aus der Richtlinie 1999/94/EG sowie dem PKW-VIG und verwenden die Verbrauchs- und CO<sub>2</sub>-Werte, welche im Zuge des Genehmigungsverfahrens ermittelt wurden, zur Einstufung. Ein Leitfaden über den Kraftstoffverbrauch, Stromverbrauch und die CO<sub>2</sub>-Emissionen, der Daten für alle neuen Personenkraftwagenmodelle enthält, ist kostenlos an allen Verkaufsorten erhältlich. Der Kraftstoffverbrauch bzw. der Stromverbrauch und der CO<sub>2</sub>-Ausstoß eines Fahrzeugs sind nicht nur von der effizienten Ausnutzung des Kraftstoffes durch das Fahrzeug, sondern auch vom Fahrstil sowie von anderen nicht technischen Faktoren abhängig. CO<sub>2</sub> ist das für die Erderwärmung hauptsächlich verantwortliche Treibhausgas. Darüber hinaus können weitere Details zum konkreten Fahrzeug der beim Händler aufliegenden Typengenehmigung entnommen werden.

<sup>2)</sup> Die 48 V Mild-Hybrid-Technologie dient zur Rückgewinnung von Bremsenergie und unterstützt den Verbrennungsmotor bei Beschleunigung temporär mit elektrischer Antriebsleistung. Dadurch reduzieren sich Verbrauch und Emissionen, während gleichzeitig ein Dynamikvorteil entsteht. Mit der Mild-Hybrid-Technologie wird die Auto Start Stopp Funktion schneller und komfortabler.  
Die angegebenen Preise gelten für die in Österreich angebotenen / lieferbaren Modelle bzw. Ausstattungsvarianten.  
\* Die angeführten Listenpreise berücksichtigen die im NoVA-Gesetz aktuell gültigen gesetzlichen Bestimmungen.

Sie möchten mehr über die attraktiven Finanzdienstleistungen von BMW Financial Services erfahren? Einfach QR-Code scannen oder dem Link folgen [www.bmw.at](http://www.bmw.at) und aktuelle Angebote entdecken.





# MODELLÜBERSICHT



### M Sportpaket

- 18" M Leichtmetallräder
- Modellspezifische Designumfänge
- M Sportfahrwerk
- M Aerodynamikpaket
- Variable Sportlenkung
- M Lederlenkrad
- Sportsitze in Alcantara-/Sensatec-Kombination
- M Interieurleisten Aluminium Rhombic Anthrazit
- M Dachhimmel Anthrazit

ab 3.150 €\*\*



### Basisvariante ab 47.600 €\*

- 17" Leichtmetallräder
- M Hochglanz Shadow Line
- Sport-Lederlenkrad
- BMW Live Cockpit Plus inkl. Widescreen Display
- Klimaautomatik mit 3-Zonen-Regelung
- Freisprecheinrichtung mit USB-Schnittstelle
- ConnectedDrive Services
- Gesetzlicher Notruf



### M340i/d xDrive

- 18" M Leichtmetallräder
- Modellspezifische Designumfänge
- M Sportfahrwerk
- M Heckspoiler
- M Aerodynamikpaket
- Variable Sportlenkung
- M Sportdifferenzial
- M Lederlenkrad
- Sportsitze in Alcantara-/Sensatec-Kombination
- Sitzverstellung, elektrisch, mit Memory
- Lehnenbreitenverstellung für Fahrer
- M Interieurleisten Aluminium Rhombic Anthrazit
- M Dachhimmel Anthrazit
- Ambientes Licht
- HiFi Lautsprechersystem

ab 75.200 €\*



### M3 / M3 Competition / M3 Competition M xDrive

- 18"/19"/20" M Schmiederäder
- Adaptives M Fahrwerk
- M Drive / M Drive Professional
- M Sportdifferenzial
- BMW Niere, rahmenlos, mit horizontalen Doppel-Lamellen, Schwarz hochglänzend
- Carbon Dach (CFK), hochglänzend lackiert
- M Sportsitze in Leder Merino mit erweiterten Umfängen
- Lordosenstütze für Fahrer und Beifahrer
- Sitzheizung für Fahrer und Beifahrer
- Sitzverstellung, elektrisch, mit Memory
- Interieurleisten Schwarz hochglänzend
- M Lederlenkrad mit Multifunktion
- Ambientes Licht
- Instrumentenkombination mit erweiterten Umfängen
- M Dachhimmel Anthrazit
- HiFi Lautsprechersystem
- Wireless Charging Ablage
- Alarmanlage

ab 109.250 €\*

\* Fahrzeugpreise in EUR inkl. 20% MwSt. und modellspezifischem NoVA-%-Satz.  
\*\* Aufpreis für Modellvariante in EUR ohne MwSt. als unverbindliche Preisempfehlung.

# 320e / 330e / 330e xDrive

Mit Plug-In-Hybrid Technologie.



## ENTHALTENE AUSSTATTUNGEN

	E-Motor ergänzender elektrischer Antrieb (z. B. für Parallelbetrieb mit Verbrennungsmotor oder rein elektrisches Fahren)
2TE	8-Gang Steptronic Getriebe mit Schaltwippen
	Fahrerlebnisschalter inkl. Antriebsmodi Battery Hold, Sport Modus, Hybrid (ECO PRO Modus), Electric, Adaptive (ausstattungsabhängig), Sport+ Modus für 330e, 330e xDrive
1CX	SPORT BOOST (330e, 330e xDrive) zusätzlicher Fahrmodus XtraBoost, eBoost Funktion mit sportlicherem Fahrverhalten, bis zu 30 kW zusätzlicher elektrischer Boostleistung, sportlicher Sound durch Active Sound Design (ASD)
1S3	17" Leichtmetallräder V-Speiche 778 Reflexsilber 7,5J x 17 / Bereifung 225/50 R17
	Hochvoltbatterie, inkl. Battery Certificate Die Hochvoltbatterie zeichnet sich durch ihre lange Lebensdauer aus. Sollte dennoch vor Ablauf von 6 Jahren und innerhalb der ersten 100.000 km ein Sachmangel an der Hochvoltbatterie auftreten, gewährt Ihnen Ihr BMW Vertragspartner eine kostenfreie Mangelbeseitigung. Die Einzelheiten sind dem BMW Battery Certificate zu entnehmen.
	Ladeklappe In der Seitenwand vorn links mit Zugang zur Strombeladungsdose inkl. Lichtring zur Rückmeldung der Ladezustände und Suchbeleuchtungsfunktion.
	Standard-Ladekabel Externe Ladeleitung für Steckdosenanschluss (5m Länge), inkl. Aufbewahrungstasche für Ablagenschale im Kofferraum
4T3	Flexible Fast Charger (Mode 2)
4T4	Ladekabel (Mode 3) für öffentliches Laden



## ENTHALTENE AUSSTATTUNGEN

4U9	Akustischer Fußgängerschutz Das Fahrzeug generiert einen Sound bis zu einer Geschwindigkeit von 30 km/h, um andere Verkehrsteilnehmer auf das sich nähernde Fahrzeug aufmerksam zu machen, das System ist beim Start des Fahrzeugs automatisch aktiv.
	Standklimatisierung individuelles Temperieren des Fahrgastraums durch aufheizen oder abkühlen, inklusive Vorkonditionierung, Aktivierung der Klimatisierung im Rahmen von BMW ConnectedDrive per Smartphone-App möglich
	Schriftzug „electrified by i“ auf Ladeklappe Fahrerseite und auf Seitenwand Beifahrerseite
	Designifferenzierung blauer Rand am BMW Emblem, an Lenkrad, Radnabenblenden, Motorhaube und Heckklappe
	Keine Abwahl der blauen Umfänge mit der „3DE“ Entfall spezifischer Designumfänge Exterieur möglich

Weitere Ausstattungen finden Sie ab Seite 34

# M SPORTPAKET

Das M Sportpaket enthält bereits umfangreiche Serienausstattungen und kann aus einem vielfältigen Angebot an Sonderausstattungen ergänzt werden.



## MODELLPREISE

EUR  
ohne MwSt.

337	M Sportpaket für 320e/330e/330e xDrive	<b>3.570,-</b> <b>3.150,-</b>
-----	---	----------------------------------

## ENTHALTENE AUSSTATTUNGEN

300	Lackierung Alpinweiß uni
1R3	18" M Leichtmetallräder Doppelspeiche 848 M Bicolor Jetblack 7,5J x 18 mit Bereifung 225/45 R18 vorn 8,5J x 18 mit Bereifung 255/40 R18 hinten Nierenrahmen und -stäbe in Perlglanz Chrom
704	M Sportfahrwerk (nicht erhältlich für 320e, 330e, 330e xDrive)
715	M Aerodynamikpaket
2VL	Variable Sportlenkung M Schriftzug an der Seitenwand vorn, links und rechts (nicht erhältlich für 320e, 330e, 330e xDrive)
KGNL	Polsterung Alcantara-/Sensatec-Kombination Schwarz mit Kontraststeppung in Blau   Schwarz
4LN	M Interieurleisten Aluminium Rhombicle Anthrazit
710	M Lederlenkrad M Fußstütze und M Pedalerie M Logo in Instrumentenkombination Einstiegsleisten vorn mit M Schriftzug
481	Sportsitze für Fahrer und Beifahrer
775	M Dachhimmel Anthrazit



## ENTHALTENE AUSSTATTUNGEN

Fahrzeugschlüssel mit M spezifischer Kennzeichnung

## OPTIONAL WÄHLBARE AUSSTATTUNGEN

EUR  
ohne MwSt.

225	Serienfahrwerk (nicht erhältlich für 320e, 330e, 330e xDrive)	-, -
4KL	Interieurleisten Aluminium Mesheffect mit Akzentleiste Perlglanz Chrom	-, -
3DZ	Entfall Zusatz-Schriftzug außen	-, -

## AUSSTATTUNGEN MIT PREISVORTEIL

EUR  
ohne MwSt.

C31	Lackierung M Portimao Blau metallic	<b>815,-</b>
C4P	Lackierung M Brooklyn Grau metallic	<b>815,-</b>
2VF	Adaptives M Fahrwerk (nicht erhältlich für 318i, 316d)	<b>505,-</b>
KH	Polsterung Sensatec perforiert in Canberrabeige, Tacorarot, Cognac oder Schwarz	<b>125,-</b>
33B	M Sportpaket Pro Sprint-Funktion (nicht für 318i, 320i, 316d, 318d, 330d), „754" M Heckspoiler in Saphirschwarz, „3M2" M Sportbremse, rot hochglänzend (alternativ „2NH" M Sportbremse), „3MF" M Leuchten Shadow Line (nur in Verbindung mit „552" Adaptiver LED-Scheinwerfer), „4GQ" M Sicherheitsgurte, „7M9" M Hochglanz Shadow Line mit erweiterten Umfängen, „2TB" Steptronic Sport Getriebe (nicht für 318i, 316d, 318d)	<b>1.470,-</b>
	für 318i/316d/318d	<b>1.430,-</b>
	für M340i/M340d	<b>965,-</b>

Weitere Ausstattungen finden Sie ab Seite 34

## M340i xDrive / M340d xDrive



## ENTHALTENE AUSSTATTUNGEN

300	Lackierung Alpinweiß uni
1R3	18" M Leichtmetallräder Doppelspeiche 848 M Bicolor Jetblack 7,5J x 18 mit Bereifung 225/45 R18 vorn 8,5J x 18 mit Bereifung 255/40 R18 hinten
704	M Sportfahrwerk
754	M Heckspoiler
715	M Aerodynamikpaket
2VL	Variable Sportlenkung
2T4	M Sportdifferenzial M Schriftzug an der Seitenwand vorn, links und rechts
KGNL	Polsterung Alcantara-/Sensatec-Kombination Schwarz mit Kontraststeppung in Blau   Schwarz
4LN	M Interieurleisten Aluminium Rhombic Anthrazit
710	M Lederlenkrad M Fußstütze und M Pedalerie M Logo in Instrumentenkombination Einstiegsleisten vorn mit M Schriftzug
481	Sportsitze für Fahrer und Beifahrer
459	Sitzverstellung, elektrisch, mit Memory
491	Lehnenbreitenverstellung für Fahrer
775	M Dachhimmel Anthrazit
4UR	Ambientes Licht



## ENTHALTENE AUSSTATTUNGEN

676	HiFi Lautsprechersystem Fahrzeugschlüssel mit M spezifischer Kennzeichnung
-----	---

## OPTIONAL WÄHLBARE AUSSTATTUNGEN

		EUR ohne MwSt.
4KL	Interieurleisten Aluminium Mesheffekt mit Akzentleiste Perlglanz Chrom	–,-
3DZ	Entfall Zusatz-Schriftzug außen	–,-

## AUSSTATTUNGEN MIT PREISVORTEIL

		EUR ohne MwSt.
1PT	19" BMW Individual Leichtmetallräder Doppelspeiche 793   Bicolor Orbitgrau matt und Notlaufeigenschaften 8J x 19 mit Bereifung 225/40 R19 vorn 8,5J x 19 mit Bereifung 255/35 R19 hinten	<b>615,-</b>
KH	Polsterung Sensatec perforiert in Canberrabeige, Tacorarot, Cognac oder Schwarz	<b>125,-</b>
4KA	Interieurleisten Edelholzausführung Eiche Maser offenporig mit Akzentleiste Perlglanz Chrom	<b>125,-</b>
4KC	Interieurleisten Edelholzausführung Esche Graubraun hochglänzend mit Akzentleiste Perlglanz Chrom	<b>125,-</b>
2VF	Adaptives M Fahrwerk	<b>505,-</b>
33B	M Sportpaket Pro Sprint-Funktion, „3M2" M Sportbremse, rot hochglänzend, „3MF" M Leuchten Shadow Line (nur in Verbindung mit „552" Adaptiver LED-Scheinwerfer), „4GQ" M Sicherheitsgurte, „7M9" M Hochglanz Shadow Line mit erweiterten Umfängen	<b>965,-</b>

Weitere Ausstattungen finden Sie ab Seite 34

# M3 / M3 COMPETITION / M3 COMPETITION M xDRIVE



## ENTHALTENE AUSSTATTUNGEN

300	Lackierung Alpinweiß uni
1T5	18"/19" M Schmiederäder Doppelspeiche 824 M, Orbitgrau (M3 und M3 Competition) 9,5J x 18 mit Bereifung 275/40 R18 vorn 10,5J x 19 mit Bereifung 285/35 R19 hinten
1U0	19"/20" M Schmiederäder Doppelspeiche 826 M, Schwarz (M3 Competition M xDrive) 9,5J x 19, 275/35 R19 10,5J x 20, 285/30 R20
2VF	Adaptives M Fahrwerk
2MD	M Drive
2T4	M Sportdifferenzial
	BMW Niere, rahmenlos, mit horizontalen Doppel-Lamellen, Schwarz hochglänzend, mit Modell-Badge
	Carbon Dach (CFK), hochglänzend lackiert
	Dachantennenhaube und Dachzierleisten in Schwarz hochglänzend
	Kieme in Seitenwand vorne, Schwarz matt/Schwarz hochglänzend, mit Modell-Badge
	Spiegelkappen und Heckspoiler in Wagenfarbe, für Competition in Schwarz hochglänzend
	Untere Ecken der Stoßfänger, Seitenschweller, Einfassband Diffusor und Diffusor in Schwarz hochglänzend
	Modell-Badges in Chrom, für Competition in Schwarz
	Beleuchtete Bügeltürgriffe in Wagenfarbe, Fahrerseite inklusive Türschloss
	Bremsscheiben, Compound-Aufbau
	Front- und Heckschürze Kunststoff in Wagenfarbe
	Endrohrblenden in Chrom, für Competition in Schwarzchrom

## ENTHALTENE AUSSTATTUNGEN

LK	Polsterung Leder Merino mit erweiterten Umfängen
4AT	Interieurleisten Schwarz hochglänzend
712	M Sportsitze
488	Lordosenstütze für Fahrer und Beifahrer
494	Sitzheizung für Fahrer und Beifahrer
459	Sitzverstellung, elektrisch, mit Memory
	M Lederlenkrad mit Multifunktion
4UR	Ambientes Licht
6WA	Instrumentenkombination mit erweiterten Umfängen
	Einstiegsleisten mit Aluminiumeinleger und Modellschriftzug
775	M Dachhimmel Anthrazit
676	HiFi Lautsprechersystem
6NX	Wireless Charging Ablage
302	Alarmanlage

## AUSSTATTUNGEN MIT PREISVORTEIL

	EUR ohne MwSt.
C4H	Lackierung M Sao Paulo Gelb uni <b>775,-</b>
1T7	19"/20" M Schmiederäder Doppelspeiche 825 M, Orbitgrau matt 9,5J x 19 mit Bereifung 275/35 R19 vorn 10,5J x 20 mit Bereifung 285/30 R20 hinten für M3 Competition M xDrive <b>1.935,-</b> <b>295,-</b>
1T8	19"/20" M Schmiederäder Doppelspeiche 826 M, Bicolor Schwarz 9,5J x 19 mit Bereifung 275/35 R19 vorn 10,5J x 20 mit Bereifung 285/30 R20 hinten <b>1.640,-</b>
7M9	M Hochglanz Shadow Line mit erweiterten Umfängen (Serie für M3 Competition Modelle) <b>295,-</b>
71C	M Carbon Exterieurpaket <b>3.950,-</b>
1MB	M Drive Professional (Serie für M3 Competition Modelle) <b>755,-</b>
X3SW	Polsterung Vollleder Merino Schwarz <b>1.595,-</b>
48C	M Carbon Schalensitze <b>3.780,-</b>

Weitere Ausstattungen finden Sie ab Seite 34

# FARBWELT EXTERIEUR



Uni 300 Alpinweiß



Uni 668 Schwarz



Uni C4H Sao Paulo Gelb<sup>1</sup>



Metallic C4P  
M Brooklyn Grau



Metallic C31 M Portimao Blau



Metallic C4W Skyscraper Grau



Metallic C57 Aventurinrot<sup>1</sup>



Metallic C1M Phytioncblau



Metallic A75 Melbourne Rot



Metallic 475 Saphirschwarz



Metallic A96 Mineralweiß



Metallic BMW Individual X16  
Frozen Brillant White<sup>1</sup>

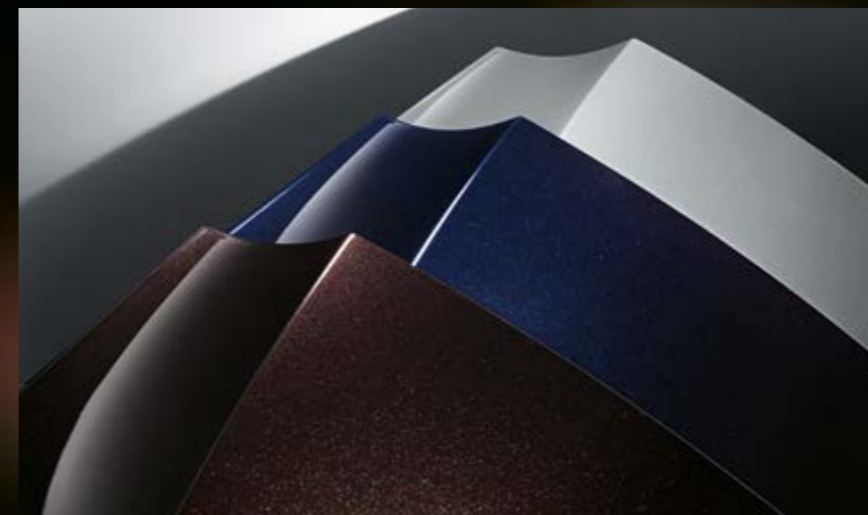

## BMW Individual<sup>1</sup>

Weitere, besondere Lackierungen gibt es im Individual-Angebot von BMW. In der Preistabelle auf Seite 36 werden alle Individual-Lackierungen und Individual-Sonderlackierungen aufgeführt.

Mehr Informationen unter <https://visualizer.bmw-individual.com/>



Metallic C3G M Toronto Rot<sup>1</sup>

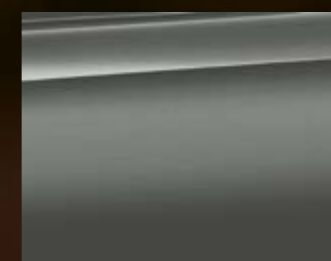

Metallic BMW Individual X1F  
Frozen Pure Grey<sup>1</sup>



Metallic BMW Individual X1E  
Frozen Portimao Blau<sup>1</sup>



Metallic BMW Individual C36  
Dravitgrau



Metallic BMW Individual C3Z  
Tansanitblau



Metallic C4G  
M Isle of Man Grün<sup>1</sup>

# FARBWELT INTERIEUR

## STOFF



ECHAT „Hevelius“  
Anthrazit, Schwarz

## SENSATEC PERFORIERT



KHKC Cognac



KHFY Canberrabeige



KHG7 Tacorarot

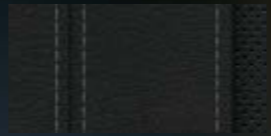

KHSW Schwarz

## STOFF-/SENSATEC KOMBINATION

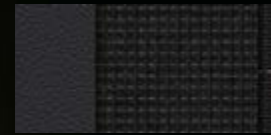

KFSW Schwarz

## ALCANTARA-/SENSATEC KOMBINATION

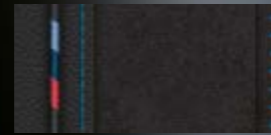

KGNL Schwarz,  
Akzent Blau



MAOI Oyster, Dekorsteppung

## LEDER VERNASCA



MAH7 Schwarz mit  
Dekorsteppung



MAG6 Tacorarot mit  
Dekorsteppung



MAPQ Cognac mit  
Dekorsteppung

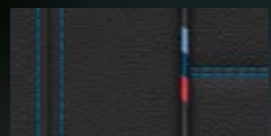

MANL Schwarz mit  
Kontraststeppung Blau



MAMU Mokka,  
Dekorsteppung

## LEDER MERINO

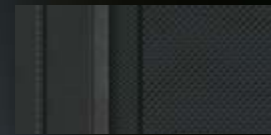

Schwarz<sup>1</sup>



Kyalami  
Orange/Schwarz<sup>1</sup>

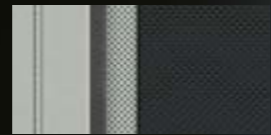

Silverstone/Schwarz<sup>1</sup>

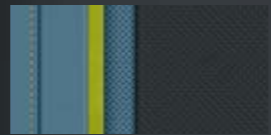

Yas Marina Blau/  
Schwarz<sup>1</sup>

## BMW INDIVIDUAL LEDER MERINO



Elfenbeinweiß<sup>1</sup>



Fionarot/Schwarz<sup>1</sup>



Tartufo<sup>1</sup>

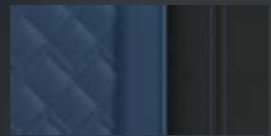

Fjordblau/Schwarz<sup>1</sup>

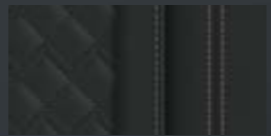

Schwarz<sup>1</sup>



### BMW Individual Polster & Zierleisten

Weitere, besondere Polster und Zierleisten gibt es im Individual-Angebot von BMW. In der Preistabelle ab Seite 46 werden alle Individual-Polster und Individual-Interieurleisten aufgeführt.

Mehr Informationen unter  
<https://visualizer.bmw-individual.com/>

## INTERIEURLEISTEN

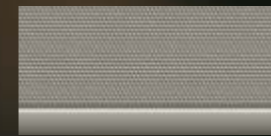

4GN Quarzsilber matt  
genarbt



4KL Aluminium Mesh-  
effect mit Akzentleiste  
Perlglanz Chrom

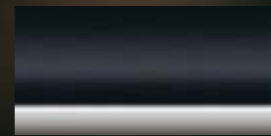

4AT Schwarz hoch-  
glänzend mit Akzent-  
leiste Perlglanz Chrom



XED BMW Individual  
Aluminiumgewebe  
hochglänzend<sup>1</sup>



4ML BMW Individual  
Pianolack schwarz

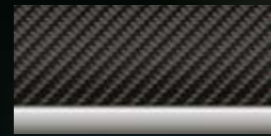

4MC M Carbon Fibre



4LN M Aluminium  
Rhombic Anthrazit

## EDELHOLZAUSFÜHRUNG

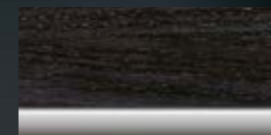

4KC Esche Graubraun  
hochglänzend mit  
Akzentleiste Perlglanz  
Chrom



4KA Eiche Maser  
offenporig mit Akzent-  
leiste Perlglanz Chrom

## BMW DACHHIMMEL



M Dachhimmel 775  
Anthrazit

# RÄDER

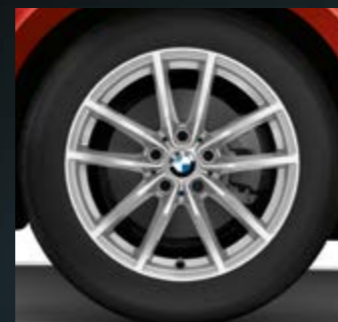

1S3 17" Leichtmetallräder V-Speiche 778 Reflexsilber

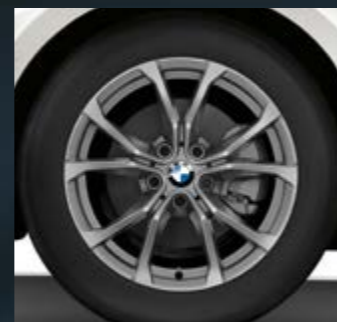

1S1 17" Leichtmetallräder V-Speiche 776 Ferricgrau

1YD 18" Leichtmetallräder Vielspeiche 781 in Ferricgrau, glanzgedreht



1PL 19" M Leichtmetallräder Doppelspeiche 791 M Jetblack, glanzgedreht  
Alternativ in Jetblack (1PP)



1SZ 17" Leichtmetallräder V-Speiche 775 Orbitgrau, glanzgedreht

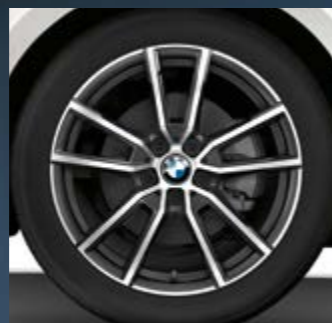

1S5 18" Leichtmetallräder V-Speiche 780, Orbitgrau, glanzgedreht



1UD 18" Leichtmetallräder Doppelspeiche 782 Orbitgrau, glanzgedreht



1T5 18"/19" M Schmiederäder Doppelspeiche 824 M, Orbitgrau<sup>2</sup>

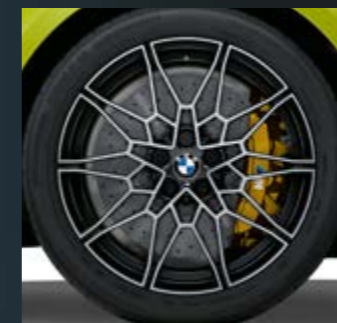

1T8 19"/20" M Schmiederäder Doppelspeiche 826 M Jetblack, glanzgedreht<sup>1</sup>  
Alternativ in Jetblack (1U0)



1R3 18" M Leichtmetallräder Doppelspeiche 848 M Jetblack, glanzgedreht



1G0 19" M Leichtmetallräder Doppelspeiche 792 M Jetblack, glanzgedreht

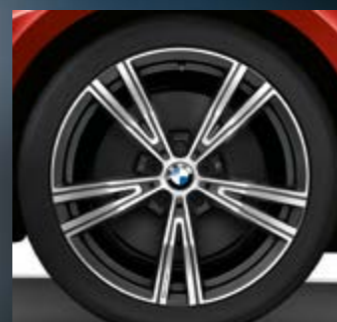

1PT 19" BMW Individual Leichtmetallräder Doppelspeiche 793 I, Orbitgrau matt, glanzgedreht



1T6 19" M Schmiederäder Doppelspeiche 825 M, Jetblack, glanzgedreht<sup>1</sup>  
Alternativ in Orbitgrau matt (1T7)

<sup>1</sup> Nur in Verbindung mit M3 / M3 Competition / M3 Competition M xDrive

<sup>2</sup> Nur in Verbindung mit M3 / M3 Competition



# AUSSTATTUNGSPAKETE



## Travel Paket

- Automatische Heckklappenbetätigung
- Glasdach, elektrisch
- Sonnenschutzverglasung



## M Race Track Paket

(nur für M3/M3 Competition/M3 Competition M xDrive)

- 19"/20" M Schmiederäder Doppelspeiche 826 M Schwarz mit Mischbereifung
- M Carbon Keramik Bremse
- M Carbon Schalensitze
- M Driver's Package
- M Drive Professional
- M Interieurleisten Carbon Fibre
- BMW Live Cockpit Professional



## Comfort-Paket

- Komfortzugang
- Sitzverstellung elektrisch, mit Memory
- Lordosenstütze für Fahrer
- Sitzheizung für Fahrer und Beifahrer



## Innovations-Paket

- Driving Assistant
- Driving Assistant Professional für M3 Competition
- Parking Assistant
- Adaptiver LED-Scheinwerfer inkl. Fernlichtassistent\*\*
- BMW Laserlicht\*
- BMW Live Cockpit Professional

\* Nur für M3, M3 Competition, M3 Competition M xDrive.  
 \*\* Nicht für M3, M3 Competition, M3 Competition M xDrive.

## BMW Individual Komposition<sup>1</sup>

- Lackierung BMW Individual Frozen Portimao Blau metallic
- Polsterung BMW Individual Vollederausstattung Merino
- BMW Individual Interieurleisten Aluminiumgewebe hochglänzend



## M Technik Paket<sup>2</sup>

Die erhöhte Wärmekapazität des Bremsensystems und das Kühlsystem garantieren eine langanhaltende hohe Leistungsfähigkeit unter extremem Fahrverhalten.

<sup>1</sup> Nur für M3, M3 Competition, M3 Competition M xDrive  
<sup>2</sup> Nur für M340i xDrive

AUSSTATTUNGS-PAKETE		320e	330e	330e xDrive	318i	320i	320i xDrive	330i	330i xDrive	316d	318d	320d	320d xDrive	330d	330d xDrive	M340i xDrive	M340d xDrive	M3	M3 Competition	M3 Comp. M xDrive	EUR ohne MwSt.		
7LK	<b>Travel Paket</b> inkl. „316“ Automatische Heckklappenbetätigung, „403“ Glasdach, elektrisch, „420“ Sonnenschutzverglasung	o	o	o	o	o	o	o	o	o	o	o	o	o	o	o					1.595,-		
ZGI	<b>Innovations-Paket</b> inkl. „5AC“ Fernlichtassistent, „5AZ“ BMW Laserlicht, „5DM“ Parking Assistant, „6U3“ BMW Live Cockpit Professional, „5AS“ Driving Assistant für M3, „5AU“ Driving Assistant Professional für M3 Competition & M3 Competition M xDrive																	o	o		3.880,-		
	in Verbindung mit „7MM“ M Race Track Paket																		o	o		2.990,-	
7R7	<b>Innovations-Paket</b> inkl. „5AS“ Driving Assistant (alternativ: „5AU“ Driving Assistant Professional), „552“ Adaptiver LED-Scheinwerfer, „5DM“ Parking Assistant, „6U3“ BMW Live Cockpit Professional	o	o	o	o	o	o	o	o	o	o	o	o	o	o	o	o					2.645,-	
	<b>Comfort Paket</b> inkl. „322“ Komfortzugang, „487“ Lordosenstütze für Fahrer (alternativ: „488“ Lordosenstütze), „494“ Sitzheizung für Fahrer und Beifahrer, „459“ Sitzverstellung, elektrisch, mit Memory (für M340i/d xDrive bereits enthalten)	o	o	o	o	o	o	o	o	o	o	o	o	o	o	o	o					1.865,-	
7VB	in Verbindung mit BMW Individual Lackierung, BMW Individual Frozen Black metallic																			o	o	860,-	
	in Verbindung mit „48C“ M Carbon Schalensitze																			o	o	5.110,-	
33T	<b>M Technik Paket</b> Die erhöhte Wärmekapazität des Bremsystems und das Kühlsystem garantieren eine langanhaltende hohe Leistungsfähigkeit unter extremen Fahrverhalten.																					295,-	
	⚠ nur mit „1G2“ 19" M Leichtmetallräder Doppelspeiche 792 M Bicolor Jetblack mit Sportreifen und Mischbereifung, „1PK“ 19" M Leichtmetallräder Doppelspeiche 791 M Bicolor mit Sportreifen und Mischbereifung, „1PN“ 19" M Leichtmetallräder Doppelspeiche 791 M mit Sportreifen und Mischbereifung																						
	⚠ nicht mit „536“ Standheizung																						

**AUSSTATTUNGS-PAKETE**

AUSSTATTUNGS-PAKETE		320e	330e	330e xDrive	318i	320i	320i xDrive	330i	330i xDrive	316d	318d	320d	320d xDrive	330d	330d xDrive	M340i xDrive	M340d xDrive	M3	M3 Competition	M3 Comp. M xDrive	EUR ohne MwSt.		
7MM	<b>M Race Track Paket</b> inkl. „2NK“ M Carbon-Keramik-Bremse, „48C“ M Carbon Schalensitze, „4MC“ M Interieurleisten Carbon Fibre, „6U3“ BMW Live Cockpit Professional, „7ME“ M Driver's Package, „1MB“ M Drive Professional für M3, „1U0“ 19"/20" M Schmiederäder Doppelspeiche 826 M Schwarz mit Mischbereifung (alternativ: „1T8“, „1T9“, „1U1“) für: M3, M3 Competition																		o			14.705,-	
	⚠ nicht mit „XC4“ BMW Individual Komposition																			o	o		13.950,-
	in Verbindung mit BMW Individual Lackierung, BMW Individual Frozen Black metallic																			o	o	o	12.690,-
XC4	<b>BMW Individual Komposition</b> inkl. Lackierung „X1E“ BMW Individual Frozen Portimao Blau metallic (alternativ: „490“, „C36“, „C3Z“, „C57“, „X16“), „ZBEW“ BMW Individual erweiterte Lederausstattung Merino Elfenbeinweiß   Schwarz (alternativ: „VBHZ“, „VBTQ“, „ZBFV“), „XED“ BMW Individual Interieurleisten Aluminiumgewebe hochglänzend (alternativ: „4MC“, „4ML“)																			o	o	o	4.650,-
	in Verbindung mit „48C“ M Carbon Schalensitze																			o	o	o	7.170,-
	in Verbindung mit „48C“ M Carbon Schalensitze																			o	o	o	5.110,-

EXTERIEUR		320e	330e	330e xDrive	318i	320i	320i xDrive	330i	330i xDrive	316d	318d	320d	320d xDrive	330d	330d xDrive	M340i xDrive	M340d xDrive	M3	M3 Competition	M3 Comp. M xDrive	EUR ohne MwSt.	
<b>UNI-LACK</b>																						
300	Alpinweiß uni	o	o	o	o	o	o	o	o	o	o	o	o	o	o						250,-	
	in Verbindung mit „337“ M Sportpaket	o	o	o	o	o	o	o	o	o	o	o	o	o	o						-,-	
490	Sonderlackierung																		o	o	o	-,-
	<small>⚡ nur mit „ZIK“ Preissteuerung Individual Lackierung</small>																		o	o	o	
668	Schwarz uni	o	o	o	o	o	o	o	o	o	o	o	o	o	o							-,-
C4H	M Sao Paulo Gelb uni																		o	o	o	775,-
<b>METALLIC-LACK</b>																						
475	Saphirschwarz	o	o	o	o	o	o	o	o	o	o	o	o	o	o	o	o	o	o	o	o	815,-
A75	Melbourne Rot metallic	o	o	o	o	o	o	o	o	o	o	o	o	o	o	o	o	o	o	o	o	815,-
A96	Mineralweiß metallic	o	o	o	o	o	o	o	o	o	o	o	o	o	o	o	o	o	o	o	o	815,-
C1M	Phytonicblau metallic	o	o	o	o	o	o	o	o	o	o	o	o	o	o	o	o	o	o	o	o	815,-
C31	M Portimao Blau metallic	o	o	o	o	o	o	o	o	o	o	o	o	o	o	o	o	o	o	o	o	815,-
	<small>⚡ nur mit „337“ M Sportpaket</small>	o	o	o	o	o	o	o	o	o	o	o	o	o	o	o	o	o	o	o	o	
C4W	Skyscraper Grau metallic	o	o	o	o	o	o	o	o	o	o	o	o	o	o	o	o	o	o	o	o	815,-
C3G	M Toronto Rot metallic																		o	o	o	815,-
C4G	M Isle of Man Grün metallic																		o	o	o	815,-
C4P	M Brooklyn Grau metallic	o	o	o	o	o	o	o	o	o	o	o	o	o	o	o	o	o	o	o	o	815,-
	<small>⚡ nur mit „337“ M Sportpaket</small>	o	o	o	o	o	o	o	o	o	o	o	o	o	o	o	o	o	o	o	o	
C57	Aventurinrot metallic																		o	o	o	815,-
	in Verbindung mit „XC4“ BMW Individual Komposition																		o	o	o	-,-
<b>BMW INDIVIDUAL-LACK</b>																						
ZIK	Preissteuerung Individual Lackierung																		o	o	o	4.100,-
	<small>⚡ nur mit „490“ Sonderlackierung</small>																		o	o	o	
	in Verbindung mit „XC4“ BMW Individual Komposition																		o	o	o	-,-
X16	BMW Individual Frozen Brillant White metallic																		o	o	o	2.410,-
	in Verbindung mit „XC4“ BMW Individual Komposition																		o	o	o	-,-

EXTERIEUR		320e	330e	330e xDrive	318i	320i	320i xDrive	330i	330i xDrive	316d	318d	320d	320d xDrive	330d	330d xDrive	M340i xDrive	M340d xDrive	M3	M3 Competition	M3 Comp. M xDrive	EUR ohne MwSt.	
C36	BMW Individual Dravitgrau metallic	o	o	o	o	o	o	o	o	o	o	o	o	o	o	o	o	o	o	o	1.680,-	
	in Verbindung mit „XC4“ BMW Individual Komposition																		o	o	o	-,-
C3Z	BMW Individual Tansanitblau metallic	o	o	o	o	o	o	o	o	o	o	o	o	o	o	o	o	o	o	o	1.680,-	
	in Verbindung mit „XC4“ BMW Individual Komposition																		o	o	o	-,-
X1E	BMW Individual Frozen Portimao Blau metallic																		o	o	o	2.410,-
	in Verbindung mit „XC4“ BMW Individual Komposition																		o	o	o	-,-
X1F	BMW Individual Frozen Pure Grey metallic																		o	o	o	2.410,-
	in Verbindung mit „XC4“ BMW Individual Komposition																		o	o	o	-,-
<b>AUSSENDESIGN</b>																						
	CFK-Dach Carbon Dach (CFK), hochglänzend lackiert																		●	●	●	Serie
760	M Hochglanz Shadow Line	●	●	●	●	●	●	●	●	●	●	●	●	●	●	●	●	●	●	●	●	Serie
	Außenspiegelgehäuse in Wagenfarbe mit integrierter Blinkleuchte	●	●	●	●	●	●	●	●	●	●	●	●	●	●	●	●	●	●	●	●	Serie
	Endrohrblenden, sichtbar	●	●	●	●	●	●	●	●	●	●	●	●	●	●	●	●	●	●	●	●	Serie
	Modellschriftzug	●	●	●	●	●	●	●	●	●	●	●	●	●	●	●	●	●	●	●	●	Serie
3MB	Exterieur Line Aluminium satiniert Ausstattungsanfänge in Aluminium satiniert: Fensterumrandung sowie Fensterschachtelabdeckung; Ausstattungsanfänge in Schwarz hochglänzend: Fensterführungssteg, Blende B-Säule, Spiegel-dreieck mit Spiegelfuß sowie Spiegelbrille und Spiegelschwert	o	o	o	o	o	o	o	o	o	o	o	o	o	o	o	o	o	o	o	-,-	
7M9	M Hochglanz Shadow Line mit erweiterten Umfängen Nierenrahmen und -stäbe in Schwarz hochglänzend, Endrohrblenden in Schwarz Chrom. M340i/d xDrive: Nierenrahmen und Nuggets in Schwarz hochglänzend	o	o	o	o	o	o	o	o	o	o	o	o	o	o	o	o	o	o	o	295,-	
	<small>⚡ nur mit „337“ M Sportpaket, „33B“ M Sportpaket Pro, „760“ M Hochglanz Shadow Line</small>	o	o	o	o	o	o	o	o	o	o	o	o	o	o	o	o	o	o	o	185,-	
	in Verbindung mit „33B“ M Sportpaket Pro	o	o	o	o	o	o	o	o	o	o	o	o	o	o	o	o	o	o	o	o	-,-
3BE	Spiegelkappen schwarz	o	o	o	o	o	o	o	o	o	o	o	o	o	o	o	o	o	o	o	90,-	

EXTERIEUR		320e	330e	330e xDrive	318i	320i	320i xDrive	330i	330i xDrive	316d	318d	320d	320d xDrive	330d	330d xDrive	M340i xDrive	M340d xDrive	M3	M3 Competition	M3 Comp. M xDrive	EUR ohne MwSt.	
320	Modellschriftzug, Entfall				o	o	o	o	o	o	o	o	o	o	o	o	o	o	o	o	o	–,-
3DZ	Entfall Zusatz-Schriftzug außen				o	o	o	o	o	o	o	o	o	o	o	o	o					–,-
	<i>o</i> nur mit „337“ M Sportpaket				o	o	o	o	o	o	o	o	o	o	o							
3DE	Entfall spezifischer Designumfänge Exterieur																		o	o		–,-
754	M Heckspoiler	o	o	o	o	o	o	o	o	o	o	o	o	o	o	o	o	o	o	o	o	225,-
	<i>o</i> nur mit „337“ M Sportpaket, „33B“ M Sportpaket Pro	o	o	o	o	o	o	o	o	o	o	o	o	o	o	o	o					
	in Verbindung mit „33B“ M Sportpaket Pro	o	o	o	o	o	o	o	o	o	o	o	o	o	o	o						–,-
715	M Aerodynamikpaket	o	o	o	o	o	o	o	o	o	o	o	o	o	o	o	o	o	o	o	o	–,-
	<i>o</i> nur mit „337“ M Sportpaket	o	o	o	o	o	o	o	o	o	o	o	o	o	o	o						
71C	M Carbon Exterieurpaket																		o	o	o	3.950,-
<b>RÄDER</b>																						
1S3	17" Leichtmetallräder V-Speiche 778 Reflexsilber 7,5J × 17 mit Bereifung 225/50 R17	o	o	o	o	o	o	o	o	o	o	o	o	o	o	o	o	o	o	o	o	Serie
	<i>o</i> nicht mit „2VF“ Adaptives M Fahrwerk, „704“ M Sportfahrwerk	o	o	o	o	o	o	o	o	o	o	o	o	o	o	o						Serie
1T5	18"/19" M Schmiederäder Doppelspeiche 824 M Orbitgrau mit Mischbereifung vorn: 9,5J × 18 mit Bereifung 275/40 R18 hinten: 10,5J × 19 mit Bereifung 285/35 R19																		o	o		Serie
2PA	Radschraubensicherung	o	o	o	o	o	o	o	o	o	o	o	o	o	o	o	o	o	o	o	o	Serie
1SZ	17" Leichtmetallräder V-Speiche 775 Bicolor Orbitgrau 7,5J × 17 / Bereifung 225/50 R17	o	o	o	o	o	o	o	o	o	o	o	o	o	o	o	o	o	o	o	o	495,-
	<i>o</i> nicht mit „2VF“ Adaptives M Fahrwerk, „704“ M Sportfahrwerk	o	o	o	o	o	o	o	o	o	o	o	o	o	o	o						
1S1	17" Leichtmetallräder V-Speiche 776 Ferricgrau 7,5J × 17 / Bereifung 225/50 R17	o	o	o	o	o	o	o	o	o	o	o	o	o	o	o	o	o	o	o	o	330,-
	<i>o</i> nicht mit „2VF“ Adaptives M Fahrwerk, „704“ M Sportfahrwerk	o	o	o	o	o	o	o	o	o	o	o	o	o	o	o						

**EXTERIEUR**

EXTERIEUR		320e	330e	330e xDrive	318i	320i	320i xDrive	330i	330i xDrive	316d	318d	320d	320d xDrive	330d	330d xDrive	M340i xDrive	M340d xDrive	M3	M3 Competition	M3 Comp. M xDrive	EUR ohne MwSt.	
1R3	18" M Leichtmetallräder Doppelspeiche 848 M Bicolor mit Mischbereifung Jetblack vorn: 7,5J × 18 / Bereifung 225/45 R18 hinten: 8,5J × 18 / Bereifung 255/40 R18	o	o	o	o	o	o	o	o	o	o	o	o	o	o	o	o	o	o	o	o	–,-
	<i>o</i> nur mit „337“ M Sportpaket	o	o	o	o	o	o	o	o	o	o	o	o	o	o	o						
1S5	18" Leichtmetallräder V-Speiche 780 Bicolor Orbitgrau 7,5J × 18 / Bereifung 225/45 R18	o	o	o	o	o	o	o	o	o	o	o	o	o	o	o	o	o	o	o	o	1.040,-
	<i>o</i> nicht mit „2VF“ Adaptives M Fahrwerk, „704“ M Sportfahrwerk	o	o	o	o	o	o	o	o	o	o	o	o	o	o	o						
1WG	18" Leichtmetallräder V-Speiche 780 Bicolor mit Mischbereifung Orbitgrau vorn: 7,5J × 18 / Bereifung 225/45 R18 hinten: 8,5J × 18 / Bereifung 255/40 R18	o	o	o	o	o	o	o	o	o	o	o	o	o	o	o	o	o	o	o	o	1.220,-
	<i>o</i> nur mit „2VF“ Adaptives M Fahrwerk, „704“ M Sportfahrwerk				o	o	o	o	o	o	o	o	o	o	o	o						
1UD	18" Leichtmetallräder Doppelspeiche 782 Bicolor Orbitgrau 7,5J × 18 / Bereifung 225/45 R18	o	o	o	o	o	o	o	o	o	o	o	o	o	o	o	o	o	o	o	o	1.040,-
	<i>o</i> nicht mit „2VF“ Adaptives M Fahrwerk, „704“ M Sportfahrwerk	o	o	o	o	o	o	o	o	o	o	o	o	o	o	o						
1YD	18" Leichtmetallräder Vielspeiche 781 Bicolor Ferricgrau 7,5J × 18 / Bereifung 225/45 R18	o	o	o	o	o	o	o	o	o	o	o	o	o	o	o	o	o	o	o	o	1.040,-
	<i>o</i> nicht mit „2VF“ Adaptives M Fahrwerk, „704“ M Sportfahrwerk	o	o	o	o	o	o	o	o	o	o	o	o	o	o	o						
1YV	18" Leichtmetallräder Vielspeiche 781 Bicolor mit Mischbereifung Ferricgrau vorn: 7,5J × 18 / Bereifung 225/45 R18 hinten: 8,5J × 18 / Bereifung 255/40 R18	o	o	o	o	o	o	o	o	o	o	o	o	o	o	o	o	o	o	o	o	1.220,-
	<i>o</i> nur mit „2VF“ Adaptives M Fahrwerk, „704“ M Sportfahrwerk				o	o	o	o	o	o	o	o	o	o	o	o						
1PP	19" M Leichtmetallräder Doppelspeiche 791 M mit Mischbereifung und Notlaufeigenschaften Jetblack vorn: 8J × 19 / Bereifung 225/40 R19 hinten: 8,5J × 19 / Bereifung 255/35 R19	o	o	o	o	o	o	o	o	o	o	o	o	o	o	o	o	o	o	o	o	865,-
	<i>o</i> nur mit „337“ M Sportpaket	o	o	o	o	o	o	o	o	o	o	o	o	o	o	o						

EXTERIEUR		320e	330e	330e xDrive	318i	320i	320i xDrive	330i	330i xDrive	316d	318d	320d	320d xDrive	330d	330d xDrive	M340i xDrive	M340d xDrive	M3	M3 Competition	M3 Comp. M xDrive	EUR ohne MwSt.
1PL	19" M Leichtmetallräder Doppelspeiche 791 M Bicolor mit Mischbereifung und Notlaufeigenschaften Jetblack vorn: 8J x 19 / Bereifung 225/40 R19 hinten: 8,5J x 19 / Bereifung 255/35 R19	o	o	o	o	o	o	o	o	o	o	o	o	o	o	o					940,-
	⊖ nur mit „337" M Sportpaket	o	o	o	o	o	o	o	o	o	o	o	o	o	o						
1PN	19" M Leichtmetallräder Doppelspeiche 791 M mit Sportreifen und Mischbereifung Jetblack vorn: 8J x 19 / Bereifung 225/40 R19 hinten: 8,5J x 19 / Bereifung 255/35 R19	o	o	o	o	o	o	o	o	o	o	o	o	o	o	o					1.665,-
	⊖ nur mit „337" M Sportpaket	o	o	o	o	o	o	o	o	o	o	o	o	o	o						
	⊖ nur mit „2VF" Adaptives M Fahrwerk	o	o	o																	
	⊖ nur mit „2VF" Adaptives M Fahrwerk, „704" M Sportfahrwerk				o	o	o	o	o	o	o	o	o	o	o	o					
	⊖ nur mit „2NH" M Sportbremse, „3M2" M Sportbremse, rot hochglänzend	o			o	o	o			o	o	o									
1PK	19" M Leichtmetallräder Doppelspeiche 791 M Bicolor mit Sportreifen und Mischbereifung Jetblack vorn: 8J x 19 / Bereifung 225/40 R19 hinten: 8,5J x 19 / Bereifung 255/35 R19	o	o	o	o	o	o	o	o	o	o	o	o	o	o	o					1.740,-
	⊖ nur mit „337" M Sportpaket	o	o	o	o	o	o	o	o	o	o	o	o	o	o						
	⊖ nur mit „2VF" Adaptives M Fahrwerk	o	o	o																	
	⊖ nur mit „2VF" Adaptives M Fahrwerk, „704" M Sportfahrwerk				o	o	o	o	o	o	o	o	o	o	o	o					
	⊖ nur mit „2NH" M Sportbremse, „3M2" M Sportbremse, rot hochglänzend	o			o	o	o			o	o	o									
1PT	19" BMW Individual Leichtmetallräder Doppelspeiche 793 I Bicolor mit Mischbereifung und Notlaufeigenschaften Orbitgrau matt vorn: 8J x 19 / Bereifung 225/40 R19 hinten: 8,5J x 19 / Bereifung 255/35 R19	o	o	o	o	o	o	o	o	o	o	o	o	o	o						1.830,-
	in Verbindung mit „337" M Sportpaket	o	o	o	o	o	o	o	o	o	o	o	o	o	o						615,-
	in Verbindung mit „337" M Sportpaket	o	o	o	o	o	o	o	o	o	o	o	o	o	o						615,-
1G0	19" M Leichtmetallräder Doppelspeiche 792 M Bicolor Jetblack mit Mischbereifung und Notlaufeigenschaften Jetblack vorn: 8J x 19 / Bereifung 225/40 R19 hinten: 8,5J x 19 / Bereifung 255/35 R19															o	o				940,-

EXTERIEUR

EXTERIEUR		320e	330e	330e xDrive	318i	320i	320i xDrive	330i	330i xDrive	316d	318d	320d	320d xDrive	330d	330d xDrive	M340i xDrive	M340d xDrive	M3	M3 Competition	M3 Comp. M xDrive	EUR ohne MwSt.	
1G2	19" M Leichtmetallräder Doppelspeiche 792 M Bicolor Jetblack mit Sportreifen und Mischbereifung Jetblack vorn: 8J x 19 / Bereifung 225/40 R19 hinten: 8,5J x 19 / Bereifung 255/35 R19																o	o			1.740,-	
1T6	19"/20" M Schmiederäder Doppelspeiche 825 M Bicolor Schwarz mit Mischbereifung Jetblack vorn: 9,5J x 19 / Bereifung 275/35 R19 hinten: 10,5J x 20 / Bereifung 285/30 R20																		o	o		1.935,-
																				o		295,-
1T7	19"/20" M Schmiederäder Doppelspeiche 825 M Orbitgrau matt mit Mischbereifung Orbitgrau matt vorn: 9,5J x 19 / Bereifung 275/35 R19 hinten: 10,5J x 20 / Bereifung 285/30 R20																		o	o		1.935,-
																				o		295,-
1T8	19"/20" M Schmiederäder Doppelspeiche 826 M Bicolor Schwarz mit Mischbereifung Jetblack vorn: 9,5J x 19 / Bereifung 275/35 R19 hinten: 10,5J x 20 / Bereifung 285/30 R20																			o	o	1.640,-
	in Verbindung mit „7MM" M Race Track Paket																			o	o	–,-
																					o	–,-
1T9	19"/20" M Schmiederäder Doppelspeiche 826 M Bicolor Schwarz mit Mischbereifung und Track Reifen Jetblack vorn: 9,5J x 19 / Bereifung 275/35 R19 hinten: 10,5J x 20 / Bereifung 285/30 R20																			o	o	2.435,-
	in Verbindung mit „7MM" M Race Track Paket																				o	800,-
																					o	–,-
1U0	19"/20" M Schmiederäder Doppelspeiche 826 M Schwarz mit Mischbereifung Jetblack vorn: 9,5J x 19 / Bereifung 275/35 R19 hinten: 10,5J x 20 / Bereifung 285/30 R20																			o	o	1.640,-
	in Verbindung mit „7MM" M Race Track Paket																				o	–,-

EXTERIEUR		320e	330e	330e xDrive	318i	320i	320i xDrive	330i	330i xDrive	316d	318d	320d	320d xDrive	330d	330d xDrive	M340i xDrive	M340d xDrive	M3	M3 Competition	M3 Comp. M xDrive	EUR ohne MwSt.	
		1U1	19"/20" M Schmiederäder Doppelspeiche 826 M Schwarz mit Mischbereifung und Track Reifen Jetblack vorn: 9,5J x 19 / Bereifung 275/35 R19 hinten: 10,5J x 20 / Bereifung 285/30 R20																		o	o
	in Verbindung mit „7MM“ M Race Track Paket																		o	o	o	-,-
300	Notrad inkl. Wagenheber und Rad-schraubenschlüssel; reduziertes Gepäckraumvolumen				o	o	o	o	o	o	o	o	o	o	o	o	o	o	o	o	o	295,-
	☞ nur mit 822																		o	o	o	
	☞ nicht mit „33T“ M Technik Paket															o	o					

INTERIEUR		320e	330e	330e xDrive	318i	320i	320i xDrive	330i	330i xDrive	316d	318d	320d	320d xDrive	330d	330d xDrive	M340i xDrive	M340d xDrive	M3	M3 Competition	M3 Comp. M xDrive	EUR ohne MwSt.	
		<b>POLSTER</b>																				
EH	Stoff 'Hevelius'	●	●	●	●	●	●	●	●	●	●	●	●	●	●							
EHAT	Anthrazit   Schwarz	o	o	o	o	o	o	o	o	o	o	o	o	o	o							-,-
	☞ nicht mit „481“ Sportsitze für Fahrer und Beifahrer	o	o	o	o	o	o	o	o	o	o	o	o	o	o							
KF	Stoff-/Sensatec-Kombination	o	o	o	o	o	o	o	o	o	o	o	o	o	o							
KFSW	Schwarz   Schwarz	o	o	o	o	o	o	o	o	o	o	o	o	o	o							335,-
	☞ nur mit „481“ Sportsitze für Fahrer und Beifahrer	o	o	o	o	o	o	o	o	o	o	o	o	o	o							
KG	Alcantara-/Sensatec-Kombination	o	o	o	o	o	o	o	o	o	o	o	o	o	o	●	●					
KGNL	Schwarz/Kontraststeppung Blau   Schwarz	o	o	o	o	o	o	o	o	o	o	o	o	o	o	o	o					-,-
	☞ nur mit „491“ Lehnenbreitenverstellung für Fahrer	o	o	o	o	o	o	o	o	o	o	o	o	o	o	o	o					
	☞ nur mit „337“ M Sportpaket	o	o	o	o	o	o	o	o	o	o	o	o	o	o							
KH	Sensatec perforiert	o	o	o	o	o	o	o	o	o	o	o	o	o	o	o	o					
KH FY	Canberrabeige	o	o	o	o	o	o	o	o	o	o	o	o	o	o							630,- 125,-
	☞ nur mit „481“ Sportsitze für Fahrer und Beifahrer	o	o	o	o	o	o	o	o	o	o	o	o	o	o	o	o					
	in Verbindung mit „337“ M Sportpaket	o	o	o	o	o	o	o	o	o	o	o	o	o	o							125,-
KHG7	Tacorarot	o	o	o	o	o	o	o	o	o	o	o	o	o	o							630,- 125,-
	☞ nur mit „481“ Sportsitze für Fahrer und Beifahrer	o	o	o	o	o	o	o	o	o	o	o	o	o	o	o	o					
	in Verbindung mit „337“ M Sportpaket	o	o	o	o	o	o	o	o	o	o	o	o	o	o							125,-
KHKC	Cognac	o	o	o	o	o	o	o	o	o	o	o	o	o	o							630,- 125,-
	☞ nur mit „481“ Sportsitze für Fahrer und Beifahrer	o	o	o	o	o	o	o	o	o	o	o	o	o	o	o	o					
	in Verbindung mit „337“ M Sportpaket	o	o	o	o	o	o	o	o	o	o	o	o	o	o							125,-
KHSW	Schwarz   Schwarz	o	o	o	o	o	o	o	o	o	o	o	o	o	o							630,- 125,-
	☞ nur mit „481“ Sportsitze für Fahrer und Beifahrer	o	o	o	o	o	o	o	o	o	o	o	o	o	o	o	o					
	in Verbindung mit „337“ M Sportpaket	o	o	o	o	o	o	o	o	o	o	o	o	o	o							125,-

INTERIEUR		320e	330e	330e xDrive	318i	320i	320i xDrive	330i	330i xDrive	316d	318d	320d	320d xDrive	330d	330d xDrive	M340i xDrive	M340d xDrive	M3	M3 Competition	M3 Comp. M xDrive	EUR ohne MwSt.
MA	Leder 'Vernasca'	o	o	o	o	o	o	o	o	o	o	o	o	o	o	o					
	⚡ nur mit „494“ Sitzheizung für Fahrer und Beifahrer	o	o	o	o	o	o	o	o	o	o	o	o	o	o	o					
MAOI	Oyster Dekorsteppung   Schwarz	o	o	o	o	o	o	o	o	o	o	o	o	o	o						1.725,-
																o	o				1.220,-
	⚡ nur mit „481“ Sportsitze für Fahrer und Beifahrer, „465“ Durchladesystem, „491“ Lehnenbreitenverstellung für Fahrer	o	o	o	o	o	o	o	o	o	o	o	o	o	o	o	o				
	in Verbindung mit „337“ M Sportpaket	o	o	o	o	o	o	o	o	o	o	o	o	o	o						1.220,-
MAMU	Mokka Dekorsteppung   Schwarz	o	o	o	o	o	o	o	o	o	o	o	o	o	o						1.725,-
																o	o				1.220,-
	⚡ nur mit „481“ Sportsitze für Fahrer und Beifahrer, „491“ Lehnenbreitenverstellung für Fahrer, „465“ Durchladesystem	o	o	o	o	o	o	o	o	o	o	o	o	o	o	o	o				
	in Verbindung mit „337“ M Sportpaket	o	o	o	o	o	o	o	o	o	o	o	o	o	o						1.220,-
MAPQ	Cognac Dekorsteppung   Schwarz	o	o	o	o	o	o	o	o	o	o	o	o	o	o	o	o				1.220,-
	⚡ nur mit „465“ Durchladesystem, „711“ M Sportsitze für Fahrer und Beifahrer	o	o	o	o	o	o	o	o	o	o	o	o	o	o	o	o				
	⚡ nur mit „337“ M Sportpaket	o	o	o	o	o	o	o	o	o	o	o	o	o	o						
MAG6	Tacorarot Dekorsteppung   Schwarz	o	o	o	o	o	o	o	o	o	o	o	o	o	o						1.725,-
																o	o				1.220,-
	⚡ nur mit „481“ Sportsitze für Fahrer und Beifahrer, „491“ Lehnenbreitenverstellung für Fahrer, „465“ Durchladesystem	o	o	o	o	o	o	o	o	o	o	o	o	o	o	o	o				
	in Verbindung mit „337“ M Sportpaket	o	o	o	o	o	o	o	o	o	o	o	o	o	o						1.220,-
MAH7	Schwarz Dekorsteppung   Schwarz	o	o	o	o	o	o	o	o	o	o	o	o	o	o						1.725,-
																o	o				1.220,-
	⚡ nur mit „481“ Sportsitze für Fahrer und Beifahrer, „491“ Lehnenbreitenverstellung für Fahrer, „465“ Durchladesystem	o	o	o	o	o	o	o	o	o	o	o	o	o	o	o	o				
	in Verbindung mit „337“ M Sportpaket	o	o	o	o	o	o	o	o	o	o	o	o	o	o						1.220,-
MANL	Schwarz/Kontraststeppung Blau   Schwarz	o	o	o	o	o	o	o	o	o	o	o	o	o	o	o	o				1.220,-
	⚡ nur mit „465“ Durchladesystem, „481“ Sportsitze für Fahrer und Beifahrer, „711“ M Sportsitze für Fahrer und Beifahrer, „4AW“ Instrumententafel in Sensatec	o	o	o	o	o	o	o	o	o	o	o	o	o	o	o	o				
	⚡ nur mit „337“ M Sportpaket	o	o	o	o	o	o	o	o	o	o	o	o	o	o						

INTERIEUR		320e	330e	330e xDrive	318i	320i	320i xDrive	330i	330i xDrive	316d	318d	320d	320d xDrive	330d	330d xDrive	M340i xDrive	M340d xDrive	M3	M3 Competition	M3 Comp. M xDrive	EUR ohne MwSt.	
LK	Leder 'Merino'																		●	●	●	
LKSW	Schwarz   Schwarz																		o	o	o	–,-
LKG5	Yas Marina Blau/Schwarz																		o	o	o	295,-
LKIA	Silverstone/Schwarz																		o	o	o	295,-
LKKX	Kyalami Orange/Schwarz																		o	o	o	295,-
X3	Vollleder 'Merino'																		o	o	o	
X3SW	Schwarz   Schwarz																		o	o	o	1.595,-
X3IA	Silverstone/Schwarz   Schwarz																		o	o	o	1.890,-
X3G5	Yas Marina Blau/Schwarz																		o	o	o	1.890,-
X3KX	Kyalami Orange/Schwarz																		o	o	o	1.890,-
VA	BMW Individual erweiterte Leder- ausstattung 'Merino'																		o	o	o	
VAHZ	Fionarot/Schwarz   Schwarz																		o	o	o	545,-
VATQ	Tartufo   Schwarz																		o	o	o	545,-
ZA	BMW Individual erweiterte Leder- ausstattung 'Merino'																		o	o	o	
ZAFV	Fjordblau/Schwarz   Schwarz																		o	o	o	545,-
ZAEW	Elfenbeinweiß																		o	o	o	545,-
VB	BMW Individual Volllederausstattung 'Merino'																		o	o	o	
VBHZ	Fionarot/Schwarz   Schwarz																		o	o	o	2.145,-
	in Verbindung mit „XC4“ BMW Individual Komposition																		o	o	o	–,-
VBTQ	Tartufo   Schwarz																		o	o	o	2.145,-
	in Verbindung mit „XC4“ BMW Individual Komposition																		o	o	o	–,-
ZB	BMW Individual Volllederausstattung 'Merino'																		o	o	o	
ZBEW	Elfenbeinweiß   Schwarz																		o	o	o	2.145,-
	in Verbindung mit „XC4“ BMW Individual Komposition																		o	o	o	–,-
ZBFV	Fjordblau/Schwarz   Schwarz																		o	o	o	2.145,-
	in Verbindung mit „XC4“ BMW Individual Komposition																		o	o	o	–,-

**INTERIEUR**

		320e	330e	330e xDrive	318i	320i	320i xDrive	330i	330i xDrive	316d	318d	320d	320d xDrive	330d	330d xDrive	M340i xDrive	M340d xDrive	M3	M3 Competition	M3 Comp. M xDrive	EUR ohne MwSt.			
<b>INTERIEURLEISTEN</b>																								
4GN	Interieurleisten Quarzsilber matt genarbt	●	●	●	●	●	●	●	●	●	●	●	●	●							Serie			
4LN	M Interieurleisten Aluminium Rhombic Anthrazit															●	●	○	○	○	250,-			
	⚡ nur mit „337“ M Sportpaket	○	○	○	○	○	○	○	○	○	○	○	○	○	○						-,-			
4MC	M Interieurleisten 'Carbon Fibre'																		○	○	○	1.050,-		
	⚡ nur mit „4UR“ Ambientes Licht	○	○	○	○	○	○	○	○	○	○	○	○	○	○	○	○				460,-			
	⚡ nur mit „337“ M Sportpaket	○	○	○	○	○	○	○	○	○	○	○	○	○	○									
	in Verbindung mit „7MM“ M Race Track Paket																		○	○	○	-,-		
	in Verbindung mit „XC4“ BMW Individual Komposition																		○	○	○	335,-		
4AT	Interieurleisten schwarz hochglänzend	○	○	○	○	○	○	○	○	○	○	○	○	○				●	●	●	125,-			
4KL	Interieurleisten Aluminium 'Mesheffect'	○	○	○	○	○	○	○	○	○	○	○	○	○				○	○		250,-			
	in Verbindung mit „337“ M Sportpaket	○	○	○	○	○	○	○	○	○	○	○	○	○							-,-			
4KA	Edelholzausführung Eiche Maser offenporig	○	○	○	○	○	○	○	○	○	○	○	○	○							380,-			
	in Verbindung mit „337“ M Sportpaket	○	○	○	○	○	○	○	○	○	○	○	○	○							125,-			
4KC	Edelholzausführung Esche graubraun hochglänzend	○	○	○	○	○	○	○	○	○	○	○	○	○				○	○		380,-			
	in Verbindung mit „337“ M Sportpaket	○	○	○	○	○	○	○	○	○	○	○	○	○							125,-			
4ML	BMW Individual Interieurleisten Pianolack schwarz	○	○	○	○	○	○	○	○	○	○	○	○	○						○	○	○	715,-	
	in Verbindung mit „337“ M Sportpaket	○	○	○	○	○	○	○	○	○	○	○	○	○							460,-			
	in Verbindung mit „XC4“ BMW Individual Komposition																		○	○	○	-,-		
XED	BMW Individual Interieurleisten Aluminiumgewebe hochglänzend																				○	○	○	715,-
	in Verbindung mit „XC4“ BMW Individual Komposition																				○	○	○	-,-

**INTERIEUR**

		320e	330e	330e xDrive	318i	320i	320i xDrive	330i	330i xDrive	316d	318d	320d	320d xDrive	330d	330d xDrive	M340i xDrive	M340d xDrive	M3	M3 Competition	M3 Comp. M xDrive	EUR ohne MwSt.			
<b>SITZE UND SITZFUNKTIONEN</b>																								
	5 Sitzplätze	●	●	●	●	●	●	●	●	●	●	●	●	●	●	●	●	●	●	●	●	Serie		
	Seriensitz für Fahrer und Beifahrer	●	●	●	●	●	●	●	●	●	●	●	●	●	●							Serie		
712	M Sportsitze																		●	●	●	Serie		
5DC	Fondkopfstützen, klappbar	●	●	●	●	●	●	●	●	●	●	●	●	●	●	●	●	●	●	●	●	Serie		
	Armauflage	●	●	●	●	●	●	●	●	●	●	●	●	●	●	●	●					Serie		
	Fondsitze	●	●	●	●	●	●	●	●	●	●	●	●	●	●	●	●	●	●	●	●	Serie		
481	Sportsitze für Fahrer und Beifahrer inkl. elektrischer Lehnen- und Breitenverstellung	○	○	○	○	○	○	○	○	○	○	○	○	○	○	○	○					295,-		
	in Verbindung mit „337“ M Sportpaket	○	○	○	○	○	○	○	○	○	○	○	○	○	○	○	○					-,-		
711	M Sportsitze für Fahrer und Beifahrer inkl. Lordosenstütze für Fahrer und Beifahrer	○	○	○	○	○	○	○	○	○	○	○	○	○	○	○	○					830,-		
	⚡ nur mit „337“ M Sportpaket	○	○	○	○	○	○	○	○	○	○	○	○	○	○									
	⚡ nur mit „MANL“ Schwarz/Kontraststepung Blau   Schwarz, „MAPQ“ Cognac Dekorstepung   Schwarz, „488“ Lordosenstütze, „459“ Sitzverstellung, elektrisch, mit Memory	○	○	○	○	○	○	○	○	○	○	○	○	○	○	○	○							
	⚡ nicht mit „491“ Lehnenbreitenverstellung für Fahrer	○	○	○	○	○	○	○	○	○	○	○	○	○	○	○	○							
48C	M Carbon Schalenitze																			○	○	○	3.780,-	
	⚡ nur mit „LKG5“ Yas Marina Blau/ Schwarz, „LKI“ Silverstone/ Schwarz, „LKKX“ Kyalami Orange/ Schwarz, „LKSX“ Schwarz   Schwarz, „VAHZ“ Fiorarot/Schwarz   Schwarz, „VBHZ“ Fiorarot/Schwarz   Schwarz, „X3G5“ Yas Marina Blau/Schwarz, „X3IA“ Silverstone/Schwarz   Schwarz, „X3KX“ Kyalami Orange/ Schwarz, „X3SW“ Schwarz   Schwarz, Z1XX, „ZAEW“ Elfenbeinweiß, „ZAFV“ Fjordblau/Schwarz   Schwarz, „ZBEW“ Elfenbeinweiß   Schwarz, „ZBFV“ Fjordblau/Schwarz   Schwarz																				○	○	○	
	⚡ nicht mit „488“ Lordosenstütze, „712“ M Sportsitze, „453“ Aktive Sitzbelüftung vorn																					○	○	○
	in Verbindung mit „7MM“ M Race Track Paket																				○	○	○	-,-



INTERIEUR		320e	330e	330e xDrive	318i	320i	320i xDrive	330i	330i xDrive	316d	318d	320d	320d xDrive	330d	330d xDrive	M340i xDrive	M340d xDrive	M3	M3 Competition	M3 Comp. M xDrive	EUR ohne MwSt.
4GQ	M Sicherheitsgurte																				250,-
	☞ nur mit „33B“ M Sportpaket Pro	o	o	o	o	o	o	o	o	o	o	o	o	o	o	o	o	o	o	o	-,-
459	Sitzverstellung, elektrisch, mit Memory elektrische Einstellung Sitzhöhe, Sitzlängsrichtung, Sitz- und Lehnenneigung; mit Memory für Fahrersitz	o	o	o	o	o	o	o	o	o	o	o	o	o	o	o	o	o	o	o	1.010,-
	in Verbindung mit „7VB“ Comfort Paket	o	o	o	o	o	o	o	o	o	o	o	o	o	o	o	o	o	o	o	-,-
491	Lehnenbreitenverstellung für Fahrer	o	o	o	o	o	o	o	o	o	o	o	o	o	o	o	o	o	o	o	100,-
	☞ nur mit „KGNL“ Schwarz/Kontraststeppung Blau   Schwarz, „MAG6“ Tacorot Dekorsteppung   Schwarz, „MAH7“ Schwarz Dekorsteppung   Schwarz, „MAMU“ Mokka Dekorsteppung   Schwarz, „MANL“ Schwarz/Kontraststeppung Blau   Schwarz, „MAO1“ Oyster Dekorsteppung   Schwarz, „VAEW“ Elfenbeinweiß   Schwarz, „VAHZ“ Fionarot/Schwarz   Schwarz, „VATQ“ Tartufo   Schwarz, „VBEW“ Elfenbeinweiß   Schwarz, „VBHZ“ Fionarot/Schwarz   Schwarz, „VBTQ“ Tartufo   Schwarz, Z1XX, „ZAFV“ Fjordblau/Schwarz   Schwarz, „ZASW“ Schwarz   Schwarz, „ZBFV“ Fjordblau/Schwarz   Schwarz, „ZBSW“ Schwarz   Schwarz	o	o	o	o	o	o	o	o	o	o	o	o	o	o	o	o	o	o	o	
494	Sitzheizung für Fahrer und Beifahrer	o	o	o	o	o	o	o	o	o	o	o	o	o	o	o	o	o	o	o	360,-
	in Verbindung mit „7VB“ Comfort Paket	o	o	o	o	o	o	o	o	o	o	o	o	o	o	o	o	o	o	o	-,-
453	Aktive Sitzbelüftung vorn																		o	o	715,-
487	Lordosenstütze für Fahrer elektrische Verstellung von Höhe und Tiefe in der Rückenlehne für Fahrersitz	o	o	o	o	o	o	o	o	o	o	o	o	o	o	o	o	o	o	o	125,-
	☞ nicht mit „711“ M Sportsitze für Fahrer und Beifahrer, „488“ Lordosenstütze	o	o	o	o	o	o	o	o	o	o	o	o	o	o	o	o	o	o	o	
	in Verbindung mit „7VB“ Comfort Paket	o	o	o	o	o	o	o	o	o	o	o	o	o	o	o	o	o	o	o	-,-
488	Lordosenstütze elektrische Verstellung von Höhe und Tiefe in der Rückenlehne für Fahrer- und Beifahrersitz	o	o	o	o	o	o	o	o	o	o	o	o	o	o	o	o	o	o	o	210,-
	☞ nur mit 138, „711“ M Sportsitze für Fahrer und Beifahrer	o	o	o	o	o	o	o	o	o	o	o	o	o	o	o	o	o	o	o	
	in Verbindung mit „7VB“ Comfort Paket, „711“ M Sportsitze für Fahrer und Beifahrer	o	o	o	o	o	o	o	o	o	o	o	o	o	o	o	o	o	o	o	-,-

INTERIEUR		320e	330e	330e xDrive	318i	320i	320i xDrive	330i	330i xDrive	316d	318d	320d	320d xDrive	330d	330d xDrive	M340i xDrive	M340d xDrive	M3	M3 Competition	M3 Comp. M xDrive	EUR ohne MwSt.
<b>INNENDESIGN</b>																					
423	Fußmatten in Velours	●	●	●	●	●	●	●	●	●	●	●	●	●	●	●	●	●	●	●	Serie
	Einstiegsleisten vorn, „BMW“ Schriftzug, vorn beleuchtet	●	●	●	●	●	●	●	●	●	●	●	●	●	●	●	●	●	●	●	Serie
775	M Dachhimmel anthrazit	o	o	o	o	o	o	o	o	o	o	o	o	o	o	o	o	o	o	o	295,-
	in Verbindung mit „337“ M Sportpaket	o	o	o	o	o	o	o	o	o	o	o	o	o	o	o	o	o	o	o	-,-
4AW	Instrumententafel in Sensatec	o	o	o	o	o	o	o	o	o	o	o	o	o	o	o	o	o	o	o	420,-
	☞ nur mit „LKG5“ Yas Marina Blau/Schwarz, „LKI4“ Silverstone/Schwarz, „LKKX“ Kyalami Orange/Schwarz, „LKSX“ Schwarz   Schwarz, „VAHZ“ Fionarot/Schwarz   Schwarz, „VATQ“ Tartufo   Schwarz, Z1XX, „ZAEW“ Elfenbeinweiß, „ZAFV“ Fjordblau/Schwarz   Schwarz																		o	o	
4U0	Galvanikapplikation für Bedienelemente	o	o	o	o	o	o	o	o	o	o	o	o	o	o	o	o	o	o	o	85,-
<b>LENKRÄDER</b>																					
255	Sport-Lederlenkrad	●	●	●	●	●	●	●	●	●	●	●	●	●	●	●	●	●	●	●	Serie
	M Lenkrad																		●	●	Serie
	Multifunktion für Lenkrad	●	●	●	●	●	●	●	●	●	●	●	●	●	●	●	●	●	●	●	Serie
	Lenksäulenverstellung	●	●	●	●	●	●	●	●	●	●	●	●	●	●	●	●	●	●	●	Serie
710	M Lederlenkrad	o	o	o	o	o	o	o	o	o	o	o	o	o	o	o	o	o	o	o	-,-
	☞ nur mit „337“ M Sportpaket	o	o	o	o	o	o	o	o	o	o	o	o	o	o	o	o	o	o	o	
248	Lenkradheizung	o	o	o	o	o	o	o	o	o	o	o	o	o	o	o	o	o	o	o	225,-
	☞ nur mit „255“ Sport-Lederlenkrad, „710“ M Lederlenkrad	o	o	o	o	o	o	o	o	o	o	o	o	o	o	o	o	o	o	o	
<b>TRANSPORT UND ABLAGE</b>																					
465	Durchladesystem	●	●	●	●	●	●	●	●	●	●	●	●	●	●	●	●	●	●	●	Serie
493	Ablagenpaket	●	●	●	●	●	●	●	●	●	●	●	●	●	●	●	●	●	●	●	Serie
	Gepäckraumleuchte	●	●	●	●	●	●	●	●	●	●	●	●	●	●	●	●	●	●	●	Serie
	Ablagemöglichkeiten	●	●	●	●	●	●	●	●	●	●	●	●	●	●	●	●	●	●	●	Serie
	Getränkehalter	●	●	●	●	●	●	●	●	●	●	●	●	●	●	●	●	●	●	●	Serie
	Handschuhkasten beleuchtet, mit separatem kleinen Fach	●	●	●	●	●	●	●	●	●	●	●	●	●	●	●	●	●	●	●	Serie
	Mittelkonsole, hinten	●	●	●	●	●	●	●	●	●	●	●	●	●	●	●	●	●	●	●	Serie

INTERIEUR		320e	330e	330e xDrive	318i	320i	320i xDrive	330i	330i xDrive	316d	318d	320d	320d xDrive	330d	330d xDrive	M340i xDrive	M340d xDrive	M3	M3 Competition	M3 Comp. M xDrive	EUR ohne MwSt.
3AC	Werkzeugsatz	●	●	●	●	●	●	●	●	●	●	●	●	●	●	●	●	●	●	●	Serie
	Verzurrösen	●	●	●	●	●	●	●	●	●	●	●	●	●	●	●	●				Serie
	Anhängerkupplung inkl. Anhänger-Stabilisierungskontrolle	○	○	○	○	○	○	○	○	○	○	○	○	○	○	○	○				925,-
316	Automatische Heckklappenbetätigung in Verbindung mit „7LK“ Travel Paket	○	○	○	○	○	○	○	○	○	○	○	○	○	○	○	○	○	○	○	420,-
		○	○	○	○	○	○	○	○	○	○	○	○	○	○	○	○				-,-

CONNECTIVITY		320e	330e	330e xDrive	318i	320i	320i xDrive	330i	330i xDrive	316d	318d	320d	320d xDrive	330d	330d xDrive	M340i xDrive	M340d xDrive	M3	M3 Competition	M3 Comp. M xDrive	EUR ohne MwSt.	
6WA	Instrumentenkombination mit erweiterten Umfängen																		●	●	●	Serie
	Freisprecheinrichtung mit USB-Schnittstelle	●	●	●	●	●	●	●	●	●	●	●	●	●	●	●	●	●	●	●	●	Serie
	BMW Controller	●	●	●	●	●	●	●	●	●	●	●	●	●	●	●	●	●	●	●	●	Serie
	Fahrzeugschlüssel	●	●	●	●	●	●	●	●	●	●	●	●	●	●	●	●	●	●	●	●	Serie
	Check-Control	●	●	●	●	●	●	●	●	●	●	●	●	●	●	●	●	●				Serie
	Condition Based Service	●	●	●	●	●	●	●	●	●	●	●	●	●	●	●	●	●				Serie
	Integrierte Betriebsanleitung	●	●	●	●	●	●	●	●	●	●	●	●	●	●	●	●	●				Serie
6U2	BMW Live Cockpit Plus Anzeigeverbund bestehend aus einem volldigitalen Instrumentendisplay mit 12,3" und einem hochauflösendem Control Display mit 14,9"; BMW Operating System 8 mit variablen, konfigurierbaren Widgets die Informationen in Echtzeit anzeigen; BMW Intelligent Personal Assistant (Natürliche Sprachbedienung per Kommando „Hey BMW“); Touchbedienung am Control Display; iDrive Touch Controller mit Dreh- und Drückfunktion; Touch-Only Direktwahl-Möglichkeit (z.B. Kartenansicht im Navi-Widget); direkter Zugriff 3rd Party Apps (Smartphone Integration)	●	●	●	●	●	●	●	●	●	●	●	●	●	●	●	●	●	●	●	●	Serie
6WC	Widescreen Display	●	●	●	●	●	●	●	●	●	●	●	●	●	●	●	●	●	●	●	●	Serie
	⚠ nicht mit „6U3“ BMW Live Cockpit Professional	○	○	○	○	○	○	○	○	○	○	○	○	○	○	○	○	○	○	○	○	Serie
	Lautsprechersystem Stereo mit 6 Lautsprechern	●	●	●	●	●	●	●	●	●	●	●	●	●	●	●	●	●				Serie
654	DAB-Tuner	●	●	●	●	●	●	●	●	●	●	●	●	●	●	●	●	●	●	●	●	Serie
6AK	ConnectedDrive Services	●	●	●	●	●	●	●	●	●	●	●	●	●	●	●	●	●	●	●	●	Serie
6AF	Gesetzlicher Notruf	●	●	●	●	●	●	●	●	●	●	●	●	●	●	●	●	●	●	●	●	Serie
6C4	Connected Package Professional	●	●	●	●	●	●	●	●	●	●	●	●	●	●	●	●	●	●	●	●	Serie
6NX	Wireless Charging Ablage	○	○	○	○	○	○	○	○	○	○	○	○	○	○	○	○	○	○	○	○	170,-
3DS	BMW Display Key LCD-Farbdisplay mit M Logo inkl. Touchbedienfeld, Anzeigemöglichkeit von Fahrzeug-Statusinformationen (z.B. Reichweite, Service-Hinweise, Fahrzeug-Verriegelung etc.)					○	○	○	○	○	○	○	○	○	○	○	○					210,-
	⚠ nur mit „536“ Standheizung					○	○	○	○	○	○	○	○	○	○	○	○					

CONNECTIVITY		320e	330e	330e xDrive	318i	320i	320i xDrive	330i	330i xDrive	316d	318d	320d	320d xDrive	330d	330d xDrive	M340i xDrive	M340d xDrive	M3	M3 Competition	M3 Comp. M xDrive	EUR ohne MwSt.
676	HiFi Lautsprechersystem digitaler Verstärker mit fahrzeugspezifischem Equalizing, 205 W Verstärkerleistung, mehrkanalfähig, 10 Lautsprecher	○	○	○	○	○	○	○	○	○	○	○	○	○	○	●	●	●	●	●	320,-
688	Harman Kardon Surround Sound System digitaler Verstärker mit individuell einstellbarem Equalizing, 464 W Verstärkerleistung, 9 Kanäle, 16 Lautsprecher, Lautsprecherblenden mit Harman Kardon Schriftzug	○	○	○	○	○	○	○	○	○	○	○	○	○	○						755,-
																○	○	○	○	○	435,-
6PA	Personal eSIM	○	○	○	○	○	○	○	○	○	○	○	○	○	○	○	○	○	○	○	270,-
6U3	BMW Live Cockpit Professional enthält alle Inhalte des BMW Live Cockpit Plus und zusätzlich das Full-Color Head-Up Display mit konfigurierbaren HUD-Inhalte	○	○	○	○	○	○	○	○	○	○	○	○	○	○	○	○	○	○	○	1.010,-
	☞ nur mit „302“ Alarmanlage	○	○	○	○	○	○	○	○	○	○	○	○	○	○	○	○	○	○	○	
	in Verbindung mit „7MM“ M Race Track Paket, „ZGI“ Innovations-Paket																	○	○	○	-,-
	in Verbindung mit „7R7“ Innovations-Paket	○	○	○	○	○	○	○	○	○	○	○	○	○	○	○	○				-,-
6NS	Komforttelefonie mit erweiterter Smartphone-Anbindung	○	○	○	○	○	○	○	○	○	○	○	○	○	○	○	○	○	○	○	-,-
	☞ nicht mit „6NX“ Wireless Charging Ablage	○	○	○	○	○	○	○	○	○	○	○	○	○	○	○	○	○	○	○	

FAHRDYNAMIK

FAHRDYNAMIK		320e	330e	330e xDrive	318i	320i	320i xDrive	330i	330i xDrive	316d	318d	320d	320d xDrive	330d	330d xDrive	M340i xDrive	M340d xDrive	M3	M3 Competition	M3 Comp. M xDrive	EUR ohne MwSt.
	TwinPower Turbo Reihen-4-Zylinder-Benzinmotor Otto-Partikelfilter (OPF)	●	●	●	●	●	●	●	●												Serie
	M TwinPower Turbo Reihen-6-Zylinder-Benzinmotor Otto-Partikelfilter (OPF)															●		●	●	●	Serie
	TwinPower Turbo Reihen-4-Zylinder-Dieselmotor Diesel-Partikelfilter (DPF)									●	●	●	●								Serie
	TwinPower Turbo Reihen-6-Zylinder-Dieselmotor Diesel-Partikelfilter (DPF)												●	●							Serie
	M TwinPower Turbo Reihen-6-Zylinder-Dieselmotor Diesel-Partikelfilter (DPF)																●				Serie
	Dieselpartikelfilter									●	●	●	●	●	●	●	●	●			Serie
	Ölsensor für Niveau und Qualität	●	●	●	●	●	●	●	●	●	●	●	●	●	●	●	●	●	●	●	Serie
1AG	Größerer Kraftstofftank									●	●	●	●	●	●	●	●				Serie
	Auto Start Stopp Funktion	●	●	●	●	●	●	●	●	●	●	●	●	●	●	●	●	●	●	●	Serie
	Elektronische Wegfahrsperr	●	●	●	●	●	●	●	●	●	●	●	●	●	●	●	●	●	●	●	Serie
1CX	SPORT BOOST		●	●																	Serie
	Ottopartikelfilter	●	●	●	●	●	●	●	●							●					Serie
	Manuelles Getriebe 6-Gang																	●			Serie
2TE	Steptronic Getriebe mit Schaltwippen	●	●	●	●	●	●	●	●	●	●	●	●	●	●						Serie
	☞ nur mit „255“ Sport-Lederlenkrad, „710“ M Lederlenkrad				○																Serie
	Serienfahrwerk	●	●	●	●	●	●	●	●	●	●	●	●	●	●						Serie
2MD	M Drive																	●	●	●	Serie
	Servotronic	●	●	●	●	●	●	●	●	●	●	●	●	●	●	●	●				Serie
	Bremsscheiben, Compound-Aufbau																	●	●	●	Serie
	Parkbremse, elektromechanisch	●	●	●	●	●	●	●	●	●	●	●	●	●	●	●	●	●	●	●	Serie
2T4	M Sportdifferenzial															●	●	●	●	●	Serie
	Aktives M Differenzial																	●	●	●	Serie
	BMW xDrive			●			●		●				●		●	●	●			●	Serie
	Fahrerlebnisschalter	●	●	●	●	●	●	●	●	●	●	●	●	●	●	●	●				Serie

FAHRDYNAMIK		320e	330e	330e xDrive	318i	320i	320i xDrive	330i	330i xDrive	316d	318d	320d	320d xDrive	330d	330d xDrive	M340i xDrive	M340d xDrive	M3	M3 Competition	M3 Comp. M xDrive	EUR ohne MwSt.
2TB	Steptronic Sport Getriebe 8-Gang Automatik mit Steptronic, Schaltwippen am Lenkrad, Launch Control	o	o	o		o	o	o	o			o	o	o	o	●	●		●	●	85,-
	⚠ nur mit „255“ Sport-Lederlenkrad, „710“ M Lederlenkrad	o	o	o		o	o	o	o			o	o	o	o						
	in Verbindung mit „33B“ M Sportpaket Pro	o	o	o		o	o	o	o			o	o	o	o						-,-
225	Serienfahrwerk				o	o	o	o	o	o	o	o	o	o	o						-,-
	⚠ nur mit „337“ M Sportpaket				o	o	o	o	o	o	o	o	o	o	o						
704	M Sportfahrwerk inkl. „2VL“ Variable Sportlenkung				o	o	o	o	o	o	o	o	o	o	o	●	●				520,-
	⚠ nur mit „2VL“ Variable Sportlenkung				o	o	o	o	o	o	o	o	o	o	o	o	o				
	in Verbindung mit „337“ M Sportpaket				o	o	o	o	o	o	o	o	o	o	o						-,-
2VF	Adaptives M Fahrwerk inkl. „2VL“ Variable Sportlenkung	o	o	o		o	o	o	o			o	o	o	o			●	●	●	1.010,-
	⚠ nur mit „2VL“ Variable Sportlenkung															o	o				505,-
	in Verbindung mit „337“ M Sportpaket	o	o	o		o	o	o	o			o	o	o	o						505,-
1MB	M Drive Professional																	o	●	●	755,-
	in Verbindung mit „7MM“ M Race Track Paket																	o			-,-
2VL	Variable Sportlenkung	o	o	o	o	o	o	o	o	o	o	o	o	o	o	●	●				-,-
	⚠ nur mit „2VF“ Adaptives M Fahrwerk	o	o	o																	
	⚠ nur mit „2VF“ Adaptives M Fahrwerk, „704“ M Sportfahrwerk				o	o	o	o	o	o	o	o	o	o	o	o	o				
2NH	M Sportbremse Blau lackierte Bremssättel mit M Schriftzug	o	o	o	o	o	o	o	o	o	o	o	o	o	o						590,-
	⚠ nur mit „2VF“ Adaptives M Fahrwerk, „704“ M Sportfahrwerk				o	o	o	o	o	o	o	o	o	o	o						
	⚠ nur mit „337“ M Sportpaket	o	o	o	o	o	o	o	o	o	o	o	o	o	o						
	in Verbindung mit „33B“ M Sportpaket Pro	o	o	o	o	o	o	o	o	o	o	o	o	o	o						-,-
3M2	M Sportbremse, rot hochglänzend	o	o	o	o	o	o	o	o	o	o	o	o	o	o	o	o				-,-
	⚠ nur mit „2VF“ Adaptives M Fahrwerk, „704“ M Sportfahrwerk				o	o	o	o	o	o	o	o	o	o	o						
	⚠ nur mit „33B“ M Sportpaket Pro	o	o	o	o	o	o	o	o	o	o	o	o	o	o	o	o				
3M5	M Compound-Bremse, rot hochglänzend																	o	o	o	295,-
	in Verbindung mit „XC4“ BMW Individual Komposition																	o	o	o	-,-

FAHRDYNAMIK

FAHRDYNAMIK		320e	330e	330e xDrive	318i	320i	320i xDrive	330i	330i xDrive	316d	318d	320d	320d xDrive	330d	330d xDrive	M340i xDrive	M340d xDrive	M3	M3 Competition	M3 Comp. M xDrive	EUR ohne MwSt.
3M6	M Compound-Bremse, schwarz hochglänzend																	o	o	o	295,-
	in Verbindung mit „XC4“ BMW Individual Komposition																	o	o	o	-,-
2NK	M Carbon-Keramik-Bremse Blau lackierte Bremssättel mit M Schriftzug																	o	o	o	7.395,-
	⚠ nur mit „1T8“ 19"/20" M Schmiederäder Doppelspeiche 826 M Bicolor Schwarz mit Mischbereifung, „1T9“ 19"/20" M Schmiederäder Doppelspeiche 826 M Bicolor Schwarz mit Mischbereifung und Track Reifen, „1U0“ 19"/20" M Schmiederäder Doppelspeiche 826 M Schwarz mit Mischbereifung, „1U1“ 19"/20" M Schmiederäder Doppelspeiche 826 M Schwarz mit Mischbereifung und Track Reifen																	o	o	o	
	in Verbindung mit „7MM“ M Race Track Paket																	o	o	o	-,-
7ME	M Driver's Package																	o	o	o	2.060,-
	in Verbindung mit „7MM“ M Race Track Paket																	o	o	o	-,-

FAHRASSISTENZ-SYSTEME		320e	330e	330e xDrive	318i	320i	320i xDrive	330i	330i xDrive	316d	318d	320d	320d xDrive	330d	330d xDrive	M340i xDrive	M340d xDrive	M3	M3 Competition	M3 Comp. M xDrive	EUR ohne MwSt.
544	Schaltpunktanzeige	●	●	●	●	●	●	●	●	●	●	●	●	●	●	●	●	●	●	●	Serie
	Geschwindigkeitsregelung mit Bremsfunktion	●	●	●	●	●	●	●	●	●	●	●	●	●	●	●	●	●	●	●	Serie
	⚡ nicht mit „5AU“ Driving Assistant Professional	○	○	○	○	○	○	○	○	○	○	○	○	○	○	○	○	○	○	○	Serie
508	Speed Limiter	●	●	●	●	●	●	●	●	●	●	●	●	●	●	●	●	●	●	●	Serie
	Park Distance Control (PDC)	●	●	●	●	●	●	●	●	●	●	●	●	●	●	●	●	●	●	●	Serie
	⚡ nicht mit „5DM“ Parking Assistant, „5DN“ Parking Assistant Plus	○	○	○	○	○	○	○	○	○	○	○	○	○	○	○	○	○	○	○	Serie
5DF	Aufmerksamkeitsassistent	●	●	●	●	●	●	●	●	●	●	●	●	●	●	●	●	●	●	●	Serie
	Aktive Geschwindigkeitsregelung mit Stop&Go-Funktion	○	○	○	○	○	○	○	○	○	○	○	○	○	○	○	○	○	○	○	545,-
	kamera- und radarbasiertes Fahrerassistenzsystem, Aktive Geschwindigkeitsregelung im Bereich 30 km/h bis 160 km/h mit Abstandsregelung, geschwindigkeitsabhängiger Abstand zum vorausfahrenden Fahrzeug in 4 Stufen wählbar, Stop&Go-Funktion, Speed Limit Info inkl. Überholverbotsanzeige, Speed Limit Assist; Frontkollisionswarnung mit Bremsengriff bestehend aus Auffahrwarnung mit Bremsfunktion, Personenwarnung mit City-Bremsfunktion und adaptivem Bremsassistenten	○	○	○	○	○	○	○	○	○	○	○	○	○	○	○	○	○	○	○	
	⚡ nur mit „255“ Sport-Lederlenkrad, „710“ M Lederlenkrad	○	○	○	○	○	○	○	○	○	○	○	○	○	○	○	○	○	○	○	
	⚡ nicht mit „544“ Geschwindigkeitsregelung mit Bremsfunktion	○	○	○	○	○	○	○	○	○	○	○	○	○	○	○	○	○	○	○	
5DM	Parking Assistant	○	○	○	○	○	○	○	○	○	○	○	○	○	○	○	○	○	○	○	505,-
	kamera- und ultraschallbasiertes Assistenzsystem bestehend aus Active Park Distance Control, Parkassistent, Rückfahrassistent, Einparkhilfe Seite und Rückfahrkamera	○	○	○	○	○	○	○	○	○	○	○	○	○	○	○	○	○	○	○	
	⚡ nicht mit „5DN“ Parking Assistant Plus																		○	○	○
	⚡ nicht mit „508“ Park Distance Control (PDC), „5DN“ Parking Assistant Plus	○	○	○	○	○	○	○	○	○	○	○	○	○	○	○	○	○	○	○	
	in Verbindung mit „7R7“ Innovations-Paket	○	○	○	○	○	○	○	○	○	○	○	○	○	○	○	○	○	○	○	
in Verbindung mit „ZGI“ Innovations-Paket																			○	○	-,-

### FAHRASSISTENZ-SYSTEME

FAHRASSISTENZ-SYSTEME		320e	330e	330e xDrive	318i	320i	320i xDrive	330i	330i xDrive	316d	318d	320d	320d xDrive	330d	330d xDrive	M340i xDrive	M340d xDrive	M3	M3 Competition	M3 Comp. M xDrive	EUR ohne MwSt.	
5AS	Driving Assistant	○	○	○	○	○	○	○	○	○	○	○	○	○	○	○	○	○	○	○	755,-	
	Kamera- und radarbasiertes Fahrerassistenzsystem bestehend aus: Spurverlassenswarnung mit Fahrbahnrückführung, Spurwechselwarnung, Frontkollisionswarnung mit Bremsengriff bestehend aus Auffahr-/Personenwarnung mit City-Bremsfunktion, Querverkehrswarnung hinten, Heckkollisionswarnung, Speed Limit Info mit Anzeige vorausliegender Geschwindigkeitsbegrenzungen und Überholverbotsanzeige sowie der manuelle Speed Limit Assist	○	○	○	○	○	○	○	○	○	○	○	○	○	○	○	○	○	○	○	○	
	⚡ nur mit „430“ Innen- und Außenspiegelpaket	○	○	○	○	○	○	○	○	○	○	○	○	○	○	○	○	○	○	○	○	
	in Verbindung mit „7R7“ Innovations-Paket	○	○	○	○	○	○	○	○	○	○	○	○	○	○	○	○	○	○	○	○	-,-
	in Verbindung mit „ZGI“ Innovations-Paket																			○		-,-
5AU	Driving Assistant Professional	○	○	○	○	○	○	○	○	○	○	○	○	○	○	○	○	○	○	○	1.850,-	
	Kamera-/radarbasiertes Fahrerassistenzsystem aus folgenden Funktionen inkl. den Inhalten Geschwindigkeitsregelung mit Bremsfunktion und Aktive Geschwindigkeitsregelung mit Stop&Go-Funktion: Lenk- und Spurführungsassistent (LSA) bei aktiver Navigationsführung, Nothalteassistent, Automatischer Speed Limit Assist, Spurwechselassistent, Spurhalteassistent mit aktivem Seitenkollisionschutz, Querverkehrswarnung vorne, Ausweichhilfe, Kreuzungswarnung mit City-Bremsfunktion, Falschfahrwarnung, Ampelerkennung	○	○	○	○	○	○	○	○	○	○	○	○	○	○	○	○	○	○	○	○	
	⚡ nur mit „430“ Innen- und Außenspiegelpaket	○	○	○	○	○	○	○	○	○	○	○	○	○	○	○	○	○	○	○	○	
	⚡ nur mit „255“ Sport-Lederlenkrad, „710“ M Lederlenkrad	○	○	○	○	○	○	○	○	○	○	○	○	○	○	○	○	○	○	○	○	
	⚡ nur mit „6U3“ BMW Live Cockpit Professional, „6WC“ Widescreen Display																				○	○
	⚡ nicht mit „544“ Geschwindigkeitsregelung mit Bremsfunktion, „5AS“ Driving Assistant																				○	○
	⚡ nicht mit „544“ Geschwindigkeitsregelung mit Bremsfunktion, „5AS“ Driving Assistant, „5DF“ Aktive Geschwindigkeitsregelung mit Stop&Go-Funktion	○	○	○	○	○	○	○	○	○	○	○	○	○	○	○	○	○	○	○	○	
in Verbindung mit „7R7“ Innovations-Paket	○	○	○	○	○	○	○	○	○	○	○	○	○	○	○	○	○	○	○	○	1.090,-	
in Verbindung mit „ZGI“ Innovations-Paket																				○	-,-	

FAHRASSISTENZ-SYSTEME		320e	330e	330e xDrive	318i	320i	320i xDrive	330i	330i xDrive	316d	318d	320d	320d xDrive	330d	330d xDrive	M340i xDrive	M340d xDrive	M3	M3 Competition	M3 Comp. M xDrive	EUR ohne MwSt.
5DN	Parking Assistant Plus kamera- und ultraschallbasiertes Park-assistenzsystem bestehend aus Park Distance Control (PDC), Parking Assistant, Surround View System und Remote 3D View	o	o	o	o	o	o	o	o	o	o	o	o	o	o	o	o	o	o	o	1.010,-
	⚡ nur mit „430“ Innen- und Außenspiegel-paket	o	o	o	o	o	o	o	o	o	o	o	o	o	o	o	o	o	o	o	
	⚡ nicht mit „508“ Park Distance Control (PDC), „5DM“ Parking Assistant	o	o	o	o	o	o	o	o	o	o	o	o	o	o	o	o				
	in Verbindung mit „ZGI“ Innovations-Paket																	o	o	o	600,-
	in Verbindung mit „7R7“ Innovations-Paket	o	o	o	o	o	o	o	o	o	o	o	o	o	o	o	o				505,-
6DR	BMW Drive Recorder ermöglicht die Aufnahme eines Videos von der Fahrzeugumgebung, wichtige Fahr-zeuginformationen, wie z. B. Geschwindig-keit und GPS-Position werden synchron mit dem Video gespeichert	o	o	o	o	o	o	o	o	o	o	o	o	o	o	o	o	o	o	o	170,-
	⚡ nur mit „5DN“ Parking Assistant Plus	o	o	o	o	o	o	o	o	o	o	o	o	o	o	o	o	o	o	o	
9QX	Vorbereitung Fahrerassistenz I digitaler Nachverkauf Fernlichtassistent	o	o	o	o	o	o	o	o	o	o	o	o	o	o	o	o				-,-
	⚡ nicht mit „552“ Adaptiver LED-Schein-werfer, „5AC“ Fernlichtassistent	o	o	o	o	o	o	o	o	o	o	o	o	o	o	o	o				
	⚡ nur mit „6AE“ Teleservices	o	o	o	o	o	o	o	o	o	o	o	o	o	o	o	o				

FUNKTIONALITÄT		320e	330e	330e xDrive	318i	320i	320i xDrive	330i	330i xDrive	316d	318d	320d	320d xDrive	330d	330d xDrive	M340i xDrive	M340d xDrive	M3	M3 Competition	M3 Comp. M xDrive	EUR ohne MwSt.
	Innenbeleuchtung	●	●	●	●	●	●	●	●	●	●	●	●	●	●	●	●	●	●	●	Serie
	LED-Scheinwerfer	●	●	●	●	●	●	●	●	●	●	●	●	●	●	●	●	●	●	●	Serie
	Leuchtweitenregulierung	●	●	●	●	●	●	●	●	●	●	●	●	●	●	●	●	●	●	●	Serie
	Begrüßungslicht	●	●	●	●	●	●	●	●	●	●	●	●	●	●	●	●	●	●	●	Serie
	Heimleuchten	●	●	●	●	●	●	●	●	●	●	●	●	●	●	●	●	●	●	●	Serie
	Heckleuchten in LED-Technik	●	●	●	●	●	●	●	●	●	●	●	●	●	●	●	●	●	●	●	Serie
	Kennzeichenlicht in LED-Technik	●	●	●	●	●	●	●	●	●	●	●	●	●	●	●	●	●	●	●	Serie
	Regensensor	●	●	●	●	●	●	●	●	●	●	●	●	●	●	●	●	●	●	●	Serie
	Außenspiegel elektrisch einstellbar und beheizt	●	●	●	●	●	●	●	●	●	●	●	●	●	●	●	●	●	●	●	Serie
431	Innenspiegel, automatisch abblen-dend	●	●	●	●	●	●	●	●	●	●	●	●	●	●	●	●	●	●	●	Serie
430	Innen- und Außenspiegelpaket	●	●	●	●	●	●	●	●	●	●	●	●	●	●	●	●	●	●	●	Serie
	Wärme-/Sonnenschutzverglasung	●	●	●	●	●	●	●	●	●	●	●	●	●	●	●	●	●	●	●	Serie
534	Klimaautomatik	●	●	●	●	●	●	●	●	●	●	●	●	●	●	●	●	●	●	●	Serie
	Fehlbetankungsschutz für Diesel-fahrzeuge									●	●	●	●	●	●						Serie
	Haltegriffe	●	●	●	●	●	●	●	●	●	●	●	●	●	●	●	●	●	●	●	Serie
	Sonnenblenden	●	●	●	●	●	●	●	●	●	●	●	●	●	●	●	●	●	●	●	Serie
	Scheibenwischer mit integrierten Waschdüsen	●	●	●	●	●	●	●	●	●	●	●	●	●	●	●	●	●	●	●	Serie
	Steckdose (12 V)	●	●	●	●	●	●	●	●	●	●	●	●	●	●	●	●	●	●	●	Serie
	Fensterheber, elektrisch	●	●	●	●	●	●	●	●	●	●	●	●	●	●	●	●	●	●	●	Serie
	BMW ID	●	●	●	●	●	●	●	●	●	●	●	●	●	●	●	●	●	●	●	Serie
	Center-Lock-Schalter	●	●	●	●	●	●	●	●	●	●	●	●	●	●	●	●	●	●	●	Serie
	Schließsystem mit Zentralverriegelung	●	●	●	●	●	●	●	●	●	●	●	●	●	●	●	●	●	●	●	Serie
	Batterie im Gepäckraum	●	●	●	●	●	●	●	●	●	●	●	●	●	●	●	●	●	●	●	Serie
	Ladeklappen	●	●	●																	Serie
	Standard-Ladekabel	●	●	●																	Serie
4T3	Flexible Fast Charger (Mode 2)	●	●	●																	Serie
4T4	Ladekabel (Mode 3) für öffentliches Laden	●	●	●																	Serie
	Elektrisches Fahren	●	●	●																	Serie
	Hochvoltbatterie	●	●	●																	Serie

FUNKTIONALITÄT		320e	330e	330e xDrive	318i	320i	320i xDrive	330i	330i xDrive	316d	318d	320d	320d xDrive	330d	330d xDrive	M340i xDrive	M340d xDrive	M3	M3 Competition	M3 Comp. M xDrive	EUR ohne MwSt.	
4UR	Ambientes Licht	o	o	o	o	o	o	o	o	o	o	o	o	o	o	o	o	o	o	o	310,-	
	☞ nur mit „4ML“ BMW Individual Interieurleisten Pianolack schwarz, „4MC“ M Interieurleisten 'Carbon Fibre', „4LN“ M Interieurleisten Aluminium Rhombic Anthrazit, „4KL“ Interieurleisten Aluminium 'Mesheffect', „4KC“ Edelholzausführung Esche graubraun hochglänzend, „4KA“ Edelholzausführung Eiche Moser offenporig, „4AT“ Interieurleisten schwarz hochglänzend	o	o	o	o	o	o	o	o	o	o	o	o	o	o	o	o	o	o	o		
552	Adaptiver LED-Scheinwerfer	o	o	o	o	o	o	o	o	o	o	o	o	o	o	o	o	o	o	o	840,-	
	☞ nur mit „5AC“ Fernlichtassistent	o	o	o	o	o	o	o	o	o	o	o	o	o	o	o	o	o	o	o		
	in Verbindung mit „7R7“ Innovations-Paket	o	o	o	o	o	o	o	o	o	o	o	o	o	o	o	o	o	o	o	-,-	
5AZ	BMW Laserlicht																		o	o	o	1.430,-
	Hochleistungsscheinwerfer mit 3 Lichtstufen: LED-Abblendlicht, LED-Fernlicht, LED-Fernlicht mit Laser-Modul (ab 60 km/h); eigenständiges „X“-Design mit blauer „X“ Signatur auf beiden Seiten																					
	☞ nur mit „5AC“ Fernlichtassistent																		o	o	o	
	in Verbindung mit „ZGI“ Innovations-Paket																		o	o	o	-,-
5AC	Fernlichtassistent	o	o	o	o	o	o	o	o	o	o	o	o	o	o	o	o	o	o	o	o	160,-
	automatisches Ein- und Ausschalten des Fernlichtes abhängig von der Verkehrssituation																					
	in Verbindung mit „552“ Adaptiver LED-Scheinwerfer inkl. Scheinwerfer-Waschanlage	o	o	o	o	o	o	o	o	o	o	o	o	o	o	o	o	o	o	o	o	-,-
	in Verbindung mit „ZGI“ Innovations-Paket, „5AZ“ BMW Laserlicht																		o	o	o	-,-
3MF	M Leuchten Shadow Line																		o	o	o	250,-
		o	o	o	o	o	o	o	o	o	o	o	o	o	o	o	o	o				-,-
	☞ nur mit „552“ Adaptiver LED-Scheinwerfer inkl. Scheinwerfer-Waschanlage, „33B“ M Sportpaket Pro	o	o	o	o	o	o	o	o	o	o	o	o	o	o	o	o	o				
	in Verbindung mit „XC4“ BMW Individual Komposition																		o	o	o	-,-
420	Sonnenschutzverglasung	o	o	o	o	o	o	o	o	o	o	o	o	o	o	o	o	o	o	o	o	400,-
	stärker eingefärbte Verglasung ab der B-Säule im hinteren Fahrzeugbereich																					
	in Verbindung mit „7LK“ Travel Paket	o	o	o	o	o	o	o	o	o	o	o	o	o	o	o	o	o				-,-

FUNKTIONALITÄT

FUNKTIONALITÄT		320e	330e	330e xDrive	318i	320i	320i xDrive	330i	330i xDrive	316d	318d	320d	320d xDrive	330d	330d xDrive	M340i xDrive	M340d xDrive	M3	M3 Competition	M3 Comp. M xDrive	EUR ohne MwSt.	
403	Glasdach, elektrisch	o	o	o	o	o	o	o	o	o	o	o	o	o	o	o	o	o	o	o	1.010,-	
	mit elektrischer Betätigung von Glasdach und Innenhimmel, Windabweiser																					
	☞ nicht mit „7ME“ M Driver's Package																		o	o	o	-,-
	in Verbindung mit „7LK“ Travel Paket	o	o	o	o	o	o	o	o	o	o	o	o	o	o	o	o	o				-,-
536	Standheizung					o	o	o	o	o	o	o	o	o	o	o	o	o				1.175,-
	☞ nur mit „3DS“ BMW Display Key, „6AK“ ConnectedDrive Services					o	o	o	o	o	o	o	o	o	o	o	o	o				
3KA	Akustikverglasung	o	o	o	o	o	o	o	o	o	o	o	o	o	o	o	o	o	o	o	o	170,-
	erweitert um die beiden vorderen Seitenscheiben																					
322	Komfortzugang	o	o	o	o	o	o	o	o	o	o	o	o	o	o	o	o	o	o	o	o	545,-
	beinhaltet folgende Funktionen: schlüsselloser Zugang zum Fahrzeug, Welcome Inszenierung bei Annäherung ans Fahrzeug, automatische Entriegelung bei Annäherung ans Fahrzeug (in Fahrzeughrichtung), automatische Verriegelung beim Entfernen vom Fahrzeug, inklusive berührungslosem Öffnen und Schließen der Heckklappen (nicht für M3, M3 Competition, M3 Competition M xDrive)																					
	beinhaltet den BMW Digital Key mit folgenden Funktionen: Ver- und Entriegeln sowie Starten des Fahrzeugs unter Verwendung eines kompatiblen Smartphones, enthält eine Key Card mit NFC-Technologie, enthält zusätzlich einen digitalen Schlüssel für das Smartphone und die Möglichkeit bis zu 5 weitere Personen einzuladen																					
	in Verbindung mit „7VB“ Comfort Paket	o	o	o	o	o	o	o	o	o	o	o	o	o	o	o	o	o				-,-
302	Alarmanlage	o	o	o	o	o	o	o	o	o	o	o	o	o	o	o	o	o	o	o	o	420,-
	inkl. Innenraumschutz, Neigungsalarmgeber und Notstromsirene																					
5GC	Vorbereitung Flexible Car Use	o	o	o	o	o	o	o	o	o	o	o	o	o	o	o	o	o				35,-
	☞ nur mit „6AE“ Teleservices	o	o	o	o	o	o	o	o	o	o	o	o	o	o	o	o	o				

# ORIGINAL BMW ZUBEHÖR

PASSIVE SICHERHEIT		320e	330e	330e xDrive	318i	320i	320i xDrive	330i	330i xDrive	316d	318d	320d	320d xDrive	330d	330d xDrive	M340i xDrive	M340d xDrive	M3	M3 Competition	M3 Comp. M xDrive	EUR ohne MwSt.
	Airbag	●	●	●	●	●	●	●	●	●	●	●	●	●	●	●	●	●	●	●	Serie
5DA	Beifahrerairbag-Deaktivierung	●	●	●	●	●	●	●	●	●	●	●	●	●	●	●	●	●	●	●	Serie
	Seitenaufprallschutz	●	●	●	●	●	●	●	●	●	●	●	●	●	●	●	●	●	●	●	Serie
	Dreipunkt-Sicherheitsgurte	●	●	●	●	●	●	●	●	●	●	●	●	●	●	●	●	●	●	●	Serie
	Kindersitzbefestigung ISOFIX	●	●	●	●	●	●	●	●	●	●	●	●	●	●	●	●	●	●	●	Serie
	Antiblockiersystem (ABS)	●	●	●	●	●	●	●	●	●	●	●	●	●	●	●	●	●	●	●	Serie
	Dynamische Stabilitätskontrolle (DSC) mit erweiterten Umfängen	●	●	●	●	●	●	●	●	●	●	●	●	●	●	●	●	●	●	●	Serie
	Doppeltonfanfare	●	●	●	●	●	●	●	●	●	●	●	●	●	●	●	●	●	●	●	Serie
2VB	Reifendruck-Kontrolle	●	●	●	●	●	●	●	●	●	●	●	●	●	●	●	●	●	●	●	Serie
	Reifen Pannen Anzeige	●	●	●	●	●	●	●	●	●	●	●	●	●	●	●	●	●	●	●	Serie
	Stoßfängersystem	●	●	●	●	●	●	●	●	●	●	●	●	●	●	●	●	●	●	●	Serie
428	Warndreieck mit Erste-Hilfe-Set	●	●	●	●	●	●	●	●	●	●	●	●	●	●	●	●	●	●	●	Serie
4U9	Akustischer Fußgängerschutz	●	●	●																	Serie
	Crash-Sensor	●	●	●	●	●	●	●	●	●	●	●	●	●	●	●	●	●	●	●	Serie
2VC	Reifenpannenset Reifendichtmittelflasche, elektrisch betriebener 12V-Kompressor (zum Anschluss an 12V-Steckdose)	●	●	●	●	●	●	●	●	●	●	●	●	●	●	●	●	●	●	●	Serie
	⌀ nicht mit „300“ Notrad	○	○	○	○	○	○	○	○	○	○	○	○	○	○	○	○	○	○	○	Serie
5AL	Active Protection Sicherheitspaket zur Einleitung von Schutzmaßnahmen für die Insassen in drohenden Unfallsituationen	○	○	○	○	○	○	○	○	○	○	○	○	○	○	○	○	○	○	○	295,-



**BMW Dachbox 420**  
Die moderne BMW Dachbox in Schwarz mit titansilbernen Seitenblenden hat ein Fassungsvermögen von 420 Litern und passt zu allen BMW Dachträgersystemen. Durch ihr beidseitiges Öffnungssystem mit 3fach-Zentralverriegelung auf beiden Seiten ist sie einfach zu beladen und diebstahlhemmend abschließbar.

**BMW Fahrradheckträger Pro 2.0**  
Der BMW Fahrradheckträger Pro 2.0 ist leicht, aber dennoch stabil und mit bis zu 60 kg belastbar. Er bietet eine herausragend einfache Handhabung und kann zwei Fahrräder/E-Bikes transportieren (auf drei Räder erweiterbar). Dabei ermöglicht seine Abklappfunktion jederzeit einfachen Zugang zum Gepäckraum.





**ORIGINAL BMW ZUBEHÖR**Preise in €  
inkl. 20%  
MwSt.

Bei den nachfolgend aufgeführten Winterkomplettadsätzen handelt es sich um Mindestgrößen (Dimensionen).  
Über das komplette Angebots-Sortiment informiert Sie gerne Ihr BMW Partner.

**Winter-Komplettadsatz (4 Stück)**

17" Leichtmetallräder V-Speiche 776 Ferricgrau  
Bridgestone Bereifung 7,5 x 17 / Bereifung 225/50 R17 98H XL

17" Leichtmetallräder V-Speiche 778 Reflexsilber  
Bridgestone Bereifung 7,5 x 17 / Bereifung 225/50 R17 98H XL

**auf  
Anfrage**

<b>Dachträger, abschließbar</b>	300,00
<b>Dachbox 320, Schwarz/Titansilber</b> L x B x H: 191 x 63 x 39 cm	500,00
<b>Dachbox 420, Schwarz/Titansilber</b> L x B x H: 206 x 80 x 41 cm	800,00
<b>Dachbox 520, Schwarz/Titansilber</b> L x B x H: 235 x 94 x 41 cm	1.100,00
<b>Ski- und Snowboardhalterung, seitlich ausziehbar</b>	300,00
<b>Tourenradhalterung</b> Für ein Fahrrad. Es können bis zu vier Tourenradhalterungen montiert werden (bei versetzter Montage).	150,00
<b>Fahrradheckträger Pro 2.0</b> für die Anhängerkupplung	730,00
<b>Transporttasche für Fahrradheckträger Pro 2.0</b>	35,00
<b>Ladekantenschutzmatte</b>	53,00
<b>Allwetter-Fußmatten, Schwarz</b> vorn	78,00
hinten	57,00
<b>Allwetter Floor Liner, Schwarz</b> vorn	115,00
hinten	83,00
<b>Gepäckraum-Formmatte</b>	105,00
<b>Travel &amp; Comfort System</b>	
Basisträger	24,00
Kleiderbügel	76,00
Klapptisch	115,00
Universalhaken	35,00
Halter für Action Kameras	110,00
Halter für 7,9" Apple iPad mini 1/2/3	130,00
Halter für 9,7" Apple iPad 2/3/4	140,00
Halter für 10,1" Samsung Galaxy Tab 3/Tab 4	165,00

**ORIGINAL BMW ZUBEHÖR**Preise in €  
inkl. 20%  
MwSt.

<b>Travel &amp; Comfort System</b>	
Safety Case für 7,9" Apple iPad mini 4	49,00
Safety Case für 9,7" Apple iPad Pro	55,00
Safety Case für 9,7" Samsung Galaxy Tab S2	55,00
<b>Adapterkabel</b>	
für Apple iPhone/iPod	44,00
<b>E-Mobilität</b>	
Ladekabel 5 m für öffentliche Ladestationen	295,00

# BMW SERVICES



## BMW Paket Care.

Mit Paket Care sind Sie und Ihr BMW bestens versorgt – denn die wichtigsten Wartungsarbeiten, die für eine perfekte Funktion Ihres Fahrzeugs erforderlich sind, deckt dieses Paket bereits ab.

Alle Leistungen beinhalten Original BMW Teile sowie die anfallende Arbeitszeit. BMW Paket Care ist bis 2 Jahre ab Erstzulassung aktivierbar.

Mehr Informationen zu den inkludierten Leistungen von BMW Paket Care finden Sie unter: [www.bmw.at/paketcare](http://www.bmw.at/paketcare)



## BMW Serviceleistungen. Service, der mitdenkt.

Ihr BMW verfügt über das Wartungssystem Condition Based Service (bedarfsorientierte Wartung). Über die Servicebedarfsanzeige werden Sie rechtzeitig auf den nächsten Servicezeitpunkt hingewiesen, wie z. B. den Wechsel des Motoröls oder die Erneuerung der Bremsbeläge. Sie sind somit nicht an regelmäßige Termine oder eine bestimmte Kilometerzahl gebunden.

Je nach ihrer individuellen Fahrweise errechnet dabei Ihr BMW ein bedarfsorientiertes Serviceintervall. Sie sparen also Zeit und Geld.

Erfahren Sie mehr über die umfangreichen BMW Serviceleistungen auf [www.bmw.at](http://www.bmw.at)



## Die beste Entscheidung für Ihre Finanzierung und Versicherung\*. BMW Financial Services.

Wir bieten Ihnen umfangreiche Finanzdienstleistungen sowie attraktive Versicherungsangebote\*, mit denen Sie die Freude am Fahren unbeschwert und in vollen Zügen genießen können. Ob Leasing oder Kredit – wir haben die optimale Lösung für Ihre Bedürfnisse. Und mit unseren Versicherungsleistungen\* genießen Sie im Fall der Fälle exklusiven und umfassenden Schutz.

Neugierig? Entdecken Sie gleich unsere vielseitigen Finanzierungs- und Versicherungsangebote.



## Guter Service ist unabhängig von Ort und Zeit. My BMW Service.

Service neu erleben. Jederzeit. Von überall. My BMW Service bietet Ihnen eine Vielzahl digitaler Dienste, die Ihnen das Leben leichter machen. Angefangen von der Online Terminvereinbarung Ihres Servicetermins, über die Vernetzung Ihres BMWs mit der My BMW App, bis hin zur kontaktlosen Serviceannahme zur Vermeidung von Wartezeiten und der Smart Video Communication für maximale Transparenz zusätzlicher Servicearbeiten. Unsere digitalen Serviceangebote sind auf Ihre Bedürfnisse und Wünsche angepasst.

Weitere Informationen erhalten Sie unter [www.bmw.at/mybmwservice](http://www.bmw.at/mybmwservice)

\* Leasing: BMW Austria Leasing GmbH (GISA-Zahl: 17752213)/Kredit: BMW Austria Bank GmbH (GISA-Zahl: 27506349), Siegfried-Marcus-Straße 24, 5020 Salzburg, Versicherungsvermittlung in der Form Versicherungsagent als Nebengewerbe mit der Berechtigung zum Empfang von Prämien. Agenturverhältnis mit Generali Versicherung AG (BMW Austria Leasing GmbH und BMW Austria Bank GmbH). Mit AXA France VIE S.A. und der AXA France IARD S.A. (Terrasses de l'Arche 313, 92727 Nanterre Cedex) wurde ein Gruppenversicherungsvertrag abgeschlossen, in dessen Rahmen Leasingrestschuldversicherungen/Kreditrestschuldversicherungen abgeschlossen werden können. Angebot freibleibend. Druckfehler, Änderungen und Irrtümer vorbehalten

## BMW 3er LIMOUSINE

### Benziner (inklusive Plug-In-Hybride)

		320e	330e	330e xDrive	318i	320i	320i xDrive	330i	330i xDrive	M340i xDrive
<b>Gewicht</b>										
Leergewicht EG <sup>1</sup>	kg	1845	1845	1900	1575	1590	1655	1600	1670	1800
Zulässiges Gesamtgewicht	kg	2290	2290	2345	2055	2070	2135	2080	2150	2260
Zuladung	kg	520	520	520	555	555	555	555	555	535
Zulässige ungebremste Anhängelast <sup>2</sup>	kg	750	750	750	750	750	750	750	750	750
Zulässige gebremste Anhängelast bis max. 12 % Steigung / max. 8 % Steigung <sup>2</sup>	kg	1500/1500	1500/1500	1500/1500	1300/1300	1600/1600	1800/1800	1600/1600	1800/1800	1800/1800
Gepäckraumvolumen	l	375	375	375	480	480	480	480	480	480
<b>Motor<sup>4,5</sup></b>										
Zylinder/Ventile		4/4	4/4	4/4	4/4	4/4	4/4	4/4	4/4	6/4
Hubraum	cm <sup>3</sup>	1998	1998	1998	1998	1998	1998	1998	1998	2998
Nennleistung/ Nennrehzahl	kW (PS)/ 1/min	120 (163)/ 5000-6500	135 (184)/ 5000-6500	135 (184)/ 5000-6500	115 (156)/ 4500-6500	135 (184)/ 5000-6500	135 (184)/ 5000-6500	180 (245)/ 4500-6500	180 (245)/ 4500-6500	275 (374)/ 5500-6500
48 V Mild-Hybrid-Technologie	kW (PS)	-	-	-	-	-	-	-	-	8 (11)
Max. Drehmoment/Drehzahl	Nm/1/min	300/ 1350-3700	300/ 1350-4000	300/ 1350-4000	250/ 1300-4300	300/ 1350-4000	300/ 1350-4000	400/ 1600-4000	400/ 1600-4000	500/ 1900-5000
<b>Kraftübertragung</b>										
Antriebsart		Hinterrad	Hinterrad	Allrad	Hinterrad	Hinterrad	Allrad	Hinterrad	Allrad	Allrad
Seriengetriebe		8-Gang Steptronic	8-Gang Steptronic	8-Gang Steptronic	8-Gang Steptronic	8-Gang Steptronic	8-Gang Steptronic	8-Gang Steptronic	8-Gang Steptronic	8-Gang Steptronic Sport
<b>Fahrleistung</b>										
Höchstgeschwindigkeit	km/h	225	230	230	223	235	230	250 <sup>3</sup>	250 <sup>3</sup>	250 <sup>3</sup>
Beschleunigung 0-100 km/h	s	7,6	5,8	5,8	8,6	7,4	7,7	5,9	5,7	4,4
<b>Verbrauch<sup>4,5</sup> – Alle Motoren erfüllen die Euro 6d Abgasnorm</b>										
Kombiniert <sup>6</sup> (WLTP)	l/100 km	1,8-1,3	1,8-1,3	2,0-1,5	7,2-6,4	7,2-6,4	7,6-6,8	7,4-6,6	7,8-7,0	8,5-7,8
Stromverbrauch <sup>6</sup> (WLTP)	kWh/100 km	17,7-15,8	17,9-16,0	18,6-16,6	-	-	-	-	-	-
CO <sub>2</sub> -Emissionen kombiniert <sup>6</sup> (WLTP)	g/km	40-29	40-30	45-33	162-145	162-145	172-153	166-148	176-158	192-177
Tankinhalt, ca.		40	40	40	59	59	59	59	59	59
<b>Räder/Reifen</b>										
Reifendimension		225/50 R17 98Y XL	225/50 R17 98Y XL	225/50 R17 98Y XL	205/60 R16 96W XL	205/60 R16 96W XL	225/50 R17 98Y XL	225/50 R17 98Y XL	225/50 R17 98Y XL	225/45 R18 95 Y XL / 255/40 R18 99 Y XL
Raddimension		7,5Jx17	7,5Jx17	7,5Jx17	7,5Jx17	7,5Jx17	7,5Jx17	7,5Jx17	7,5Jx17	7,5Jx18 / 8,5Jx18
Material		Leichtmetall	Leichtmetall	Leichtmetall	Leichtmetall	Leichtmetall	Leichtmetall	Leichtmetall	Leichtmetall	Leichtmetall
<b>Plug-in-Hybrid</b>										
Spitzenleistung/Drehzahl	kW (PS)/1/min	83 (113)/3170	83 (113)/3170	83 (113)/3170	-	-	-	-	-	-
Systemleistung	kW (PS)	150 (204) <sup>9</sup>	215 (292) <sup>9</sup>	215 (292) <sup>9</sup>	-	-	-	-	-	-
Systemdrehmoment	Nm	350	420	420	-	-	-	-	-	-
Hochvolt-Batterie Netto Batterieinhalt	in kWh	Li-Ion/11,15	Li-Ion/11,15	Li-Ion/11,15	-	-	-	-	-	-
Elektr. Reichweite, kombiniert <sup>7</sup> (WLTP)	km	54-62	54-62	52-60	-	-	-	-	-	-
Ladedauer an Haushaltssteckdose (Mode 2) max: 2,3 kW, 12,5 A; (80 % / 100 %)	h	4,3/6,0	4,3/6,0	4,3/6,0	-	-	-	-	-	-
Ladedauer Öffentlich / Wallbox (Mode 3) max: 3,7 kW, 16 A; (80 % / 100 %)	h	2,6/3,6	2,6/3,6	2,6/3,6	-	-	-	-	-	-

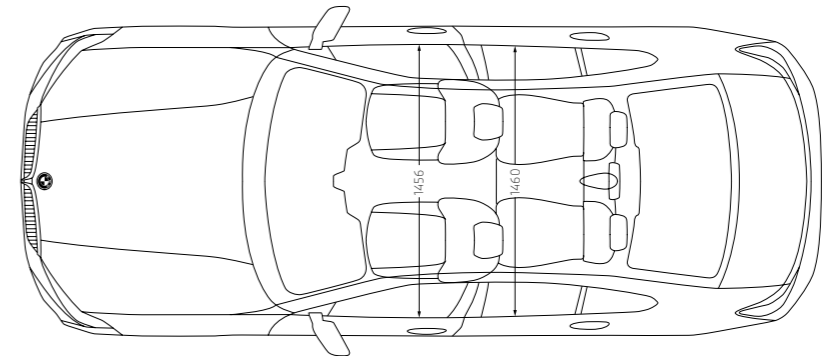
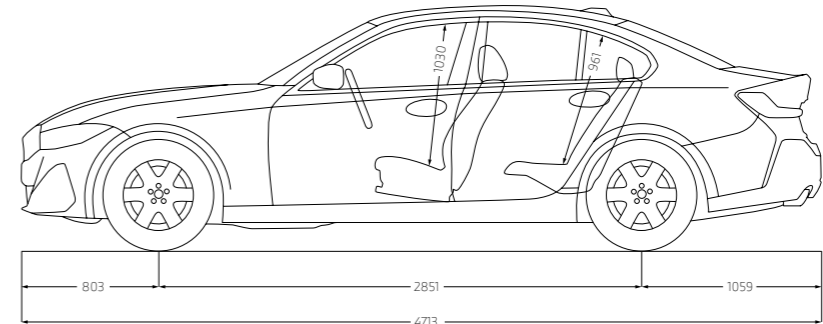
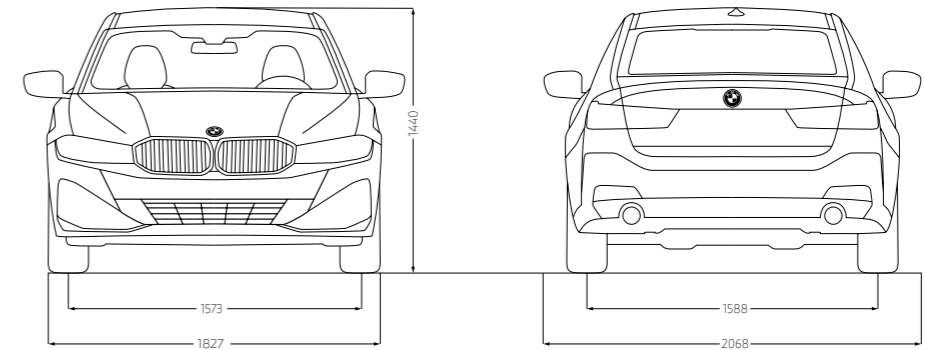

Alle Maßangaben der technischen Zeichnung in Millimeter.

Angaben zu Fahrleistung, Verbrauch und CO<sub>2</sub>-Emissionen gelten für Fahrzeuge mit Seriengetriebe.

<sup>1</sup> Das EG-Leergewicht bezieht sich auf ein Fahrzeug mit serienmäßiger Ausstattung und beinhaltet keine Sonderausstattungen. Im Leergewicht sind 90 % Tankfüllung sowie 75 kg für den Fahrer berücksichtigt. Optionale Ausstattungen können das Gewicht des Fahrzeugs, die Nutzlast sowie bei Einfluss auf die Aerodynamik die Höchstgeschwindigkeit verändern.

<sup>2</sup> Das tatsächliche Gesamtgewicht des Anhängers darf die maximal zulässige Anhängelast unter Berücksichtigung der maximal zulässigen Stützlast nicht übersteigen.

<sup>3</sup> Elektronisch abgeregelt.

<sup>4</sup> Angaben zu Leistung für Benzinmotoren beziehen sich auf den Betrieb mit ROZ 98 Kraftstoff. Angaben zu Verbrauch beziehen sich auf den Betrieb mit Referenzkraftstoff gemäß VO (EU) 2007/715. Kraftstoffqualitäten bleifrei ROZ 91 und höher mit einem maximalen Ethanol-Anteil von 10 % (E10) sind zulässig. BMW empfiehlt die Verwendung von Superbenzin bleifrei ROZ 95.

<sup>5</sup> Die angegebenen Verbrauchs- und CO<sub>2</sub>-Angaben wurden nach dem vorgeschriebenen Messverfahren des WLTP-Zyklus (World Harmonized Light Duty Vehicles Test Procedure) gemäß VO (EG) Nummer 715/2007 und VO (EU) 2017/1151 ermittelt. Die Angaben beziehen sich grundsätzlich auf ein Fahrzeug mit Basisausstattung. Allenfalls gewählte Sonderausstattungen, die durch den Hersteller als Ersatz von Teilen der Grundausstattung geliefert werden, können diese Werte erhöhen und differieren diese daher auch je nach Modell und Motorisierung. Darüber hinaus können auch nachträgliche Sonderausstattungen und Zubehör relevante Fahrzeugparameter, wie z. B. Gewicht, Rollwiderstand und Aerodynamik verändern und sich dadurch abweichende Verbrauchswerte und CO<sub>2</sub>-Emissionen ergeben. Für die Bemessung von Steuern und anderen fahrzeugbezogenen Abgaben, die (auch) auf den CO<sub>2</sub>-Ausstoß abstellen, können daher andere als die hier angegebenen Werte gelten. Die Angaben beziehen sich daher nicht auf das konkrete Fahrzeug und sind nicht Bestandteil des Angebots, sondern dienen allein Vergleichszwecken zwischen den verschiedenen Fahrzeugtypen. Weitere Informationen zum WLTP-Messverfahren finden Sie unter: <https://www.bmw.at/de/topics/fascination-bmw/efficient-dynamics/consumption-emissions.html>.

Die CO<sub>2</sub>-Effizienzangaben ergeben sich aus der Richtlinie 1999/94/EG sowie dem PKW-VIG und verwenden die Verbrauchs- und CO<sub>2</sub>-Werte, welche im Zuge des Genehmigungsverfahrens ermittelt wurden, zur Einstufung. Ein Leitfaden über den Kraftstoffverbrauch, Stromverbrauch und die CO<sub>2</sub>-Emissionen, der Daten für alle neuen Personenkraftwagenmodelle enthält, ist kostenlos an allen Verkaufsorten erhältlich. Der Kraftstoffverbrauch bzw. der Stromverbrauch und der CO<sub>2</sub>-Ausstoß eines Fahrzeugs sind nicht nur von der effizienten Ausnutzung des Kraftstoffes durch das Fahrzeug, sondern auch vom Fahrstil sowie von anderen nicht technischen Faktoren abhängig. CO<sub>2</sub> ist das für die Erderwärmung hauptsächlich verantwortliche Treibhausgas. Darüber hinaus können weitere Details zum konkreten Fahrzeug der beim Händler aufliegenden Typengenehmigung entnommen werden.

<sup>6</sup> Plug-in-Hybrid: gewichtet, kombiniert.

<sup>7</sup> Reichweite abhängig von unterschiedlichen Faktoren, insbesondere: persönlicher Fahrstil, Streckenbeschaffenheit, Außentemperatur, Heizung/Klimatisierung, Vorwärmung.

<sup>8</sup> 135 kW (184 PS) verbrennungsmotorischer Antrieb + bis zu 83 kW (113 PS) elektrischer Antrieb.

<sup>9</sup> 120 kW (163 PS) verbrennungsmotorischer Antrieb + bis zu 83 kW (113 PS) elektrischer Antrieb.

Die Angaben Kraftstoffverbrauch, CO<sub>2</sub>-Emissionen und Effizienzklasse gelten in Abhängigkeit von der gewählten Räderkategorie und Sonderausstattung. Den fahrzeugindividuellen Verbrauchswert nach NEFZ und WLTP erhalten Sie im BMW Online-Konfigurator unter [www.bmw.at/konfigurator](http://www.bmw.at/konfigurator) oder bei Ihrem BMW Partner.

Die technischen Daten, Verbrauchswerte und Anhängelasten beziehen sich nur auf ein Fahrzeug mit ab Werk verbauter Serien- und Sonderausstattung. Nachträglich verbaute Zubehör- bzw. Anbauteile sind nicht berücksichtigt.

## BMW 3er LIMOUSINE Diesel

		316d	318d	320d	320d xDrive	330d	330d xDrive	M340d xDrive
<b>Gewicht</b>								
Leergewicht EG <sup>1</sup>	kg	1660	1660	1670	1735	1785	1835	1875
Zulässiges Gesamtgewicht	kg	2115	2155	2165	2230	2265	2315	2340
Zuladung	kg	570	570	570	570	555	555	540
Zulässige ungebremste Anhängelast <sup>2</sup>	kg	750	750	750	750	750	750	750
Zulässige gebremste Anhängelast bis max. 12 % Steigung / max. 8 % Steigung <sup>2</sup>	kg	1600/1600	1600/1600	1600/1600	1800/1800	1800/1800	1800/1800	1800/1800
Gepäckraumvolumen	l	480	480	480	480	480	480	480
<b>Motor<sup>4,5</sup></b>								
Zylinder/Ventile		4/4	4/4	4/4	4/4	6/4	6/4	6/4
Hubraum	cm <sup>3</sup>	1995	1995	1995	1995	2993	2993	2993
Nennleistung/ Nenndrehzahl	kW (PS)/ 1/min	90 (122)/ 4000–4000	110 (150)/ 4000–4000	140 (190)/ 4000–4000	140 (190)/ 4000–4000	210 (286)/ 4000–4000	210 (286)/ 4000–4000	250 (340)/ 4400–4400
48 V Mild-Hybrid-Technologie	kW (PS)	8 (11)	8 (11)	8 (11)	8 (11)	8 (11)	8 (11)	8 (11)
Max. Drehmoment/Drehzahl	Nm/1/min	300/ 1500–3500	320/ 1500–3000	400/ 1750–2500	400/ 1750–2500	650/ 1500–2500	650/ 1500–2500	700/ 1750–2250
<b>Kraftübertragung</b>								
Antriebsart		Hinterrad	Hinterrad	Hinterrad	Allrad	Hinterrad	Allrad	Allrad
Seriengetriebe		8-Gang Steptronic	8-Gang Steptronic	8-Gang Steptronic	8-Gang Steptronic	8-Gang Steptronic	8-Gang Steptronic	8-Gang Steptronic Sport
<b>Fahrleistung</b>								
Höchstgeschwindigkeit	km/h	204	218	235	228	250 <sup>3</sup>	250 <sup>3</sup>	250 <sup>3</sup>
Beschleunigung 0–100 km/h	s	9,8	8,3	6,9	7,2	5,3	5,0	4,6
<b>Verbrauch<sup>6,5</sup> – Alle Motoren erfüllen die Euro 6d Abgasnorm</b>								
Kombiniert <sup>6</sup> (WLTP)	l/100 km	5,6–4,9	5,5–4,8	5,5–4,8	5,8–5,1	5,8–5,1	6,0–5,4	6,4–5,8
CO <sub>2</sub> -Emissionen kombiniert <sup>6</sup> (WLTP)	g/km	146–127	145–127	144–127	153–135	152–135	158–141	168–153
Tankinhalt, ca.		40	59	59	59	59	59	59
<b>Räder/Reifen</b>								
Reifendimension		225/50 R17 98Y XL	225/50 R17 98Y XL	225/50 R17 98Y XL	225/50 R17 98Y XL	225/50 R17 98Y XL	225/50 R17 98Y XL	225/45 R18 95 Y XL / 255/40 R18 99 Y XL
Raddimension		7,5Jx17	7,5Jx17	7,5Jx17	7,5Jx17	7,5Jx17	7,5Jx17	7,5Jx18 / 8,5Jx18
Material		Leichtmetall	Leichtmetall	Leichtmetall	Leichtmetall	Leichtmetall	Leichtmetall	Leichtmetall

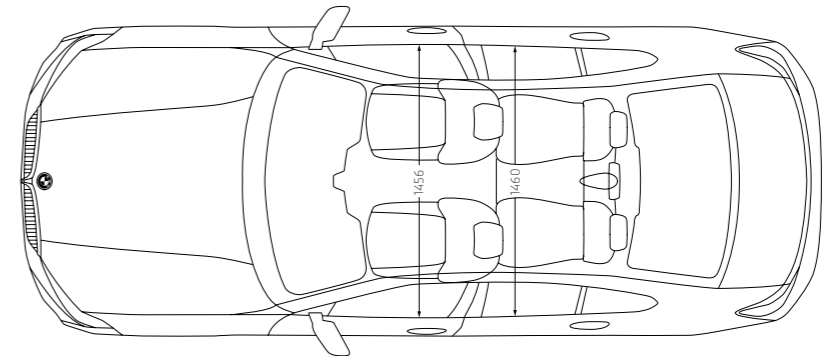
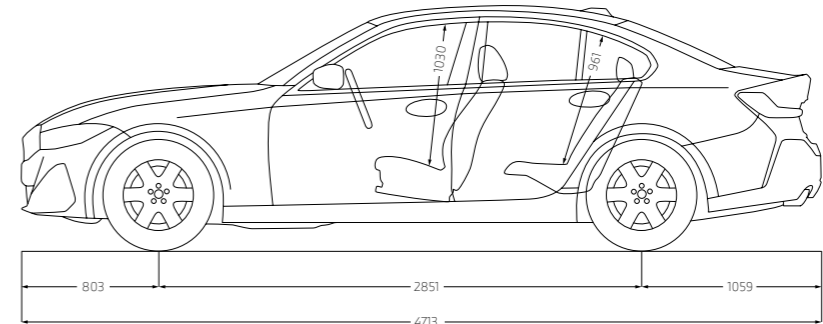
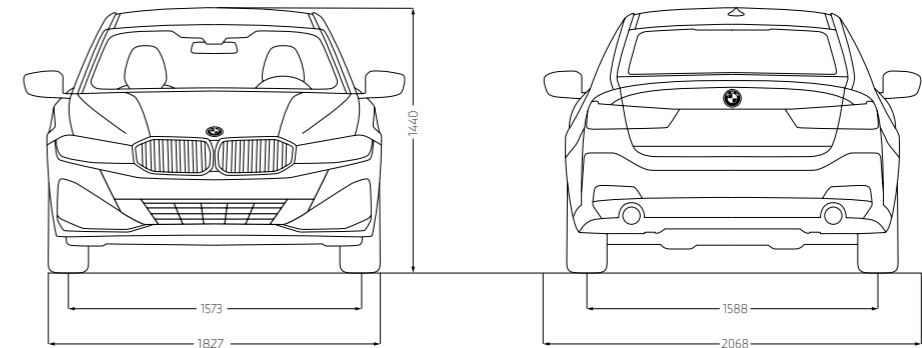

Alle Maßangaben der technischen Zeichnung in Millimeter.

Angaben zu Fahrleistung, Verbrauch und CO<sub>2</sub>-Emissionen gelten für Fahrzeuge mit Seriengetriebe.

<sup>1</sup> Das EG-Leergewicht bezieht sich auf ein Fahrzeug mit serienmäßiger Ausstattung und beinhaltet keine Sonderausstattungen. Im Leergewicht sind 90 % Tankfüllung sowie 75 kg für den Fahrer berücksichtigt. Optionale Ausstattungen können das Gewicht des Fahrzeugs, die Nutzlast sowie bei Einfluss auf die Aerodynamik die Höchstgeschwindigkeit verändern.

<sup>2</sup> Das tatsächliche Gesamtgewicht des Anhängers darf die maximal zulässige Anhängelast unter Berücksichtigung der maximal zulässigen Stützlast nicht übersteigen.

<sup>3</sup> Elektronisch abgeregelt.

<sup>4</sup> Angaben zu Leistung für Benzinmotoren beziehen sich auf den Betrieb mit ROZ 98 Kraftstoff. Angaben zu Verbrauch beziehen sich auf den Betrieb mit Referenzkraftstoff gemäß VO (EU) 2007/715. Kraftstoffqualitäten bleifrei ROZ 91 und höher mit einem maximalen Ethanol-Anteil von 10 % (E10) sind zulässig. BMW empfiehlt die Verwendung von Superbenzin bleifrei ROZ 95.

<sup>5</sup> Die angegebenen Verbrauchs- und CO<sub>2</sub>-Angaben wurden nach dem vorgeschriebenen Messverfahren des WLTP-Zyklus (World Harmonized Light Duty Vehicles Test Procedure) gemäß VO (EG) Nummer 715/2007 und VO (EU) 2017/1151 ermittelt. Die Angaben beziehen sich grundsätzlich auf ein Fahrzeug mit Basisausstattung. Allenfalls gewählte Sonderausstattungen, die durch den Hersteller als Ersatz von Teilen der Grundausstattung geliefert werden, können diese Werte erhöhen und differieren diese daher auch je nach Modell und Motorisierung. Darüber hinaus können auch nachträgliche Sonderausstattungen und Zubehör relevante Fahrzeugparameter, wie z. B. Gewicht, Rollwiderstand und Aerodynamik verändern und sich dadurch abweichende Verbrauchswerte und CO<sub>2</sub>-Emissionen ergeben. Für die Bemessung von Steuern und anderen fahrzeugbezogenen Abgaben, die (auch) auf den CO<sub>2</sub>-Ausstoß abstellen, können daher andere als die hier angegebenen Werte gelten. Die Angaben beziehen sich daher nicht auf das konkrete Fahrzeug und sind nicht Bestandteil des Angebots, sondern dienen allein Vergleichszwecken zwischen den verschiedenen Fahrzeugtypen. Weitere Informationen zum WLTP-Messverfahren finden Sie unter: <https://www.bmw.at/de/topics/fascination-bmw/efficient-dynamics/consumption-emissions.html>. Die CO<sub>2</sub>-Effizienzangaben ergeben sich aus der Richtlinie 1999/94/EG sowie dem PKW-VIG und verwenden die Verbrauchs- und CO<sub>2</sub>-Werte, welche im Zuge des Genehmigungsverfahrens ermittelt wurden, zur Einstufung. Ein Leitfaden über den Kraftstoffverbrauch, Stromverbrauch und die CO<sub>2</sub>-Emissionen, der Daten für alle neuen Personenkraftwagenmodelle enthält, ist kostenlos an allen Verkaufsorten erhältlich. Der Kraftstoffverbrauch bzw. der Stromverbrauch und der CO<sub>2</sub>-Ausstoß eines Fahrzeugs sind nicht nur von der effizienten Ausnutzung des Kraftstoffes durch das Fahrzeug, sondern auch vom Fahrstil sowie von anderen nicht technischen Faktoren abhängig. CO<sub>2</sub> ist das für die Erderwärmung hauptsächlich verantwortliche Treibhausgas. Darüber hinaus können weitere Details zum konkreten Fahrzeug der beim Händler aufliegenden Typengenehmigung entnommen werden.

<sup>6</sup> Plug-in-Hybrid: gewichtet, kombiniert.

<sup>7</sup> Reichweite abhängig von unterschiedlichen Faktoren, insbesondere: persönlicher Fahrstil, Streckenbeschaffenheit, Außentemperatur, Heizung/Klimatisierung, Vorwärmung.

<sup>8</sup> 135 kW (184 PS) verbrennungsmotorischer Antrieb + bis zu 83 kW (113 PS) elektrischer Antrieb.

<sup>9</sup> 120 kW (163 PS) verbrennungsmotorischer Antrieb + bis zu 83 kW (113 PS) elektrischer Antrieb.

Die Angaben Kraftstoffverbrauch, CO<sub>2</sub>-Emissionen und Effizienzklasse gelten in Abhängigkeit von der gewählten Räderkategorie und Sonderausstattung. Den fahrzeugindividuellen Verbrauchswert nach NEFZ und WLTP erhalten Sie im BMW Online-Konfigurator unter [www.bmw.at/konfigurator](http://www.bmw.at/konfigurator) oder bei Ihrem BMW Partner.

Die technischen Daten, Verbrauchswerte und Anhängelasten beziehen sich nur auf ein Fahrzeug mit ab Werk verbauter Serien- und Sonderausstattung. Nachträglich verbaute Zubehör- bzw. Anbauteile sind nicht berücksichtigt.

BMW M3 LIMOUSINE Benziner		M3	M3 Competition	M3 Competition M xDrive
<b>Gewicht</b>				
Leergewicht EG <sup>1</sup>	kg	1780	1805	1855
Zulässiges Gesamtgewicht	kg	2210	2210	2260
Zuladung	kg	505	480	480
Gepäckraumvolumen	l	480	480	480
<b>Motor<sup>4,5</sup></b>				
Zylinder/Ventile		6 / 4	6 / 4	6 / 4
Hubraum	cm <sup>3</sup>	2993	2993	2993
Nennleistung/ Nennrehzahl	kW (PS) / 1/min	353 (480) / 6250	375 (510) / 6250	375 (510) / 6250
Max. Drehmoment/Drehzahl	Nm/l/min	550 / 2650–6130	650 / 2750–5500	650 / 2750–5500
<b>Kraftübertragung</b>				
Antriebsart		Hinterrad	Hinterrad	Allrad
Seriengetriebe		6-Gang Manuell	8-Gang M Steptronic mit Drivelogic	8-Gang M Steptronic mit Drivelogic
<b>Fahrleistung</b>				
Höchstgeschwindigkeit	km/h	250 <sup>3,6</sup>	250 <sup>3,6</sup>	250 <sup>3,6</sup>
Beschleunigung 0–100 km/h	s	4,2	3,9	3,5
<b>Verbrauch<sup>4,5</sup> – Alle Motoren erfüllen die Euro 6d Abgasnorm</b>				
Kombiniert (WLTP)	l/100 km	10,1–10,0	9,8	10,1–10,0
CO <sub>2</sub> -Emissionen kombiniert (WLTP)	g/km	231–227	224–223	230–228
Tankinhalt, ca.		59	59	59
<b>Räder/Reifen</b>				
Reifendimension		275/40 R18 285/35 R19	275/40 R18 285/35 R19	275/35 R19 285/30 R20
Raddimension		9,5J x18 10,5J x19	9,5J x18 10,5J x19	9,5J x19 10,5J x20
Material		Schmiederäder	Schmiederäder	Schmiederäder

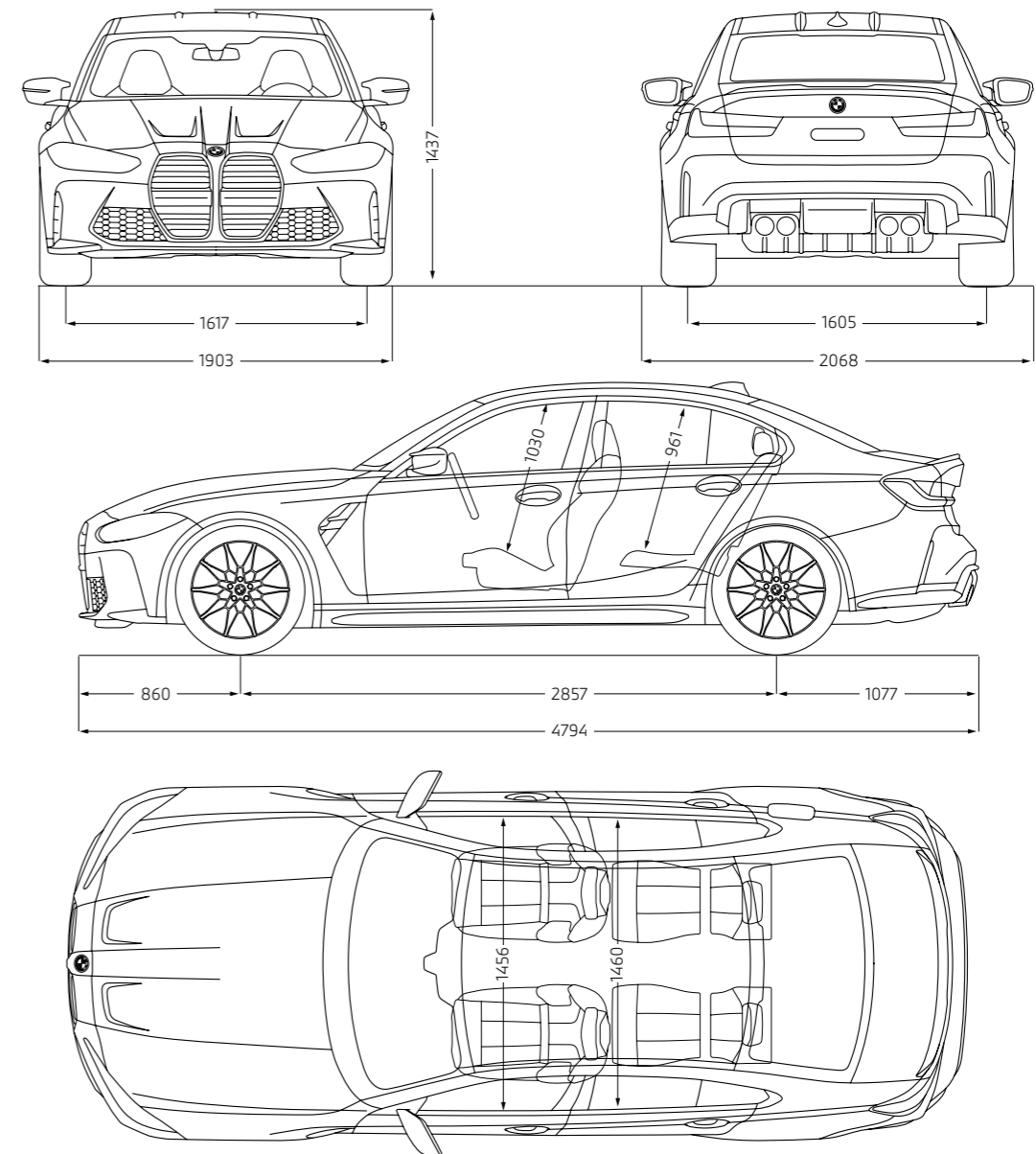

Alle Maßangaben der technischen Zeichnung in Millimeter.

Angaben zu Fahrleistung, Verbrauch und CO<sub>2</sub>-Emissionen gelten für Fahrzeuge mit Seriengetriebe.

<sup>1</sup> Das EG-Leergewicht bezieht sich auf ein Fahrzeug mit serienmäßiger Ausstattung und beinhaltet keine Sonderausstattungen. Im Leergewicht sind 90 % Tankfüllung sowie 75 kg für den Fahrer berücksichtigt. Optionale Ausstattungen können das Gewicht des Fahrzeugs, die Nutzlast sowie bei Einfluss auf die Aerodynamik die Höchstgeschwindigkeit verändern.

<sup>2</sup> Das tatsächliche Gesamtgewicht des Anhängers darf die maximal zulässige Anhängelast unter Berücksichtigung der maximal zulässigen Stützlast nicht übersteigen.

<sup>3</sup> Elektronisch abgeregelt.

<sup>4</sup> Angaben zu Leistung für Benzinmotoren beziehen sich auf den Betrieb mit ROZ 98 Kraftstoff. Angaben zu Verbrauch beziehen sich auf den Betrieb mit Referenzkraftstoff gemäß VO (EU) 2007/715. Kraftstoffqualitäten bleifrei ROZ 91 und höher mit einem maximalen Ethanol-Anteil von 10 % (E10) sind zulässig. BMW empfiehlt die Verwendung von Superbenzin bleifrei ROZ 95.

<sup>5</sup> Die angegebenen Verbrauchs- und CO<sub>2</sub>-Angaben wurden nach dem vorgeschriebenen Messverfahren des WLTP-Zyklus (World Harmonized Light Duty Vehicles Test Procedure) gemäß VO (EG) Nummer 715/2007 und VO (EU) 2017/1151 ermittelt. Die Angaben beziehen sich grundsätzlich auf ein Fahrzeug mit Basisausstattung. Allenfalls gewählte Sonderausstattungen, die durch den Hersteller als Ersatz von Teilen der Grundausstattung geliefert werden, können diese Werte erhöhen und differieren diese daher auch je nach Modell und Motorisierung. Darüber hinaus können auch nachträgliche Sonderausstattungen und Zubehör relevante Fahrzeugparameter, wie z. B. Gewicht, Rollwiderstand und Aerodynamik verändern und sich dadurch abweichende Verbrauchswerte und CO<sub>2</sub>-Emissionen ergeben. Für die Bemessung von Steuern und anderen fahrzeugbezogenen Abgaben, die (auch) auf den CO<sub>2</sub>-Ausstoß abstellen, können daher andere als die hier angegebenen Werte gelten. Die Angaben beziehen sich daher nicht auf das konkrete Fahrzeug und sind nicht Bestandteil des Angebots, sondern dienen allein Vergleichszwecken zwischen den verschiedenen Fahrzeugtypen. Weitere Informationen zum WLTP-Messverfahren finden Sie unter: <https://www.bmw.at/de/topics/fascination-bmw/efficient-dynamics/consumption-emissions.html>. Die CO<sub>2</sub>-Effizienzangaben ergeben sich aus der Richtlinie 1999/94/EG sowie dem PKW-VIG und verwenden die Verbrauchs- und CO<sub>2</sub>-Werte, welche im Zuge des Genehmigungsverfahrens ermittelt wurden, zur Einstufung. Ein Leitfaden über den Kraftstoffverbrauch, Stromverbrauch und die CO<sub>2</sub>-Emissionen, der Daten für alle neuen Personenkraftwagenmodelle enthält, ist kostenlos an allen Verkaufsorten erhältlich. Der Kraftstoffverbrauch bzw. der Stromverbrauch und der CO<sub>2</sub>-Ausstoß eines Fahrzeugs sind nicht nur von der effizienten Ausnutzung des Kraftstoffes durch das Fahrzeug, sondern auch vom Fahrstil sowie von anderen nicht technischen Faktoren abhängig. CO<sub>2</sub> ist das für die Erderwärmung hauptsächlich verantwortliche Treibhausgas. Darüber hinaus können weitere Details zum konkreten Fahrzeug der beim Händler aufliegenden Typengenehmigung entnommen werden.

<sup>6</sup> In Verbindung mit M Driver's Package Anhebung der Höchstgeschwindigkeit auf 290 km/h.

Die Angaben Kraftstoffverbrauch, CO<sub>2</sub>-Emissionen und Effizienzklasse gelten in Abhängigkeit von der gewählten Räderkategorie und Sonderausstattung. Den fahrzeugindividuellen Verbrauchswert nach NEFZ und WLTP erhalten Sie im BMW Online-Konfigurator unter [www.bmw.at/konfigurator](http://www.bmw.at/konfigurator) oder bei Ihrem BMW Partner.

Die technischen Daten, Verbrauchswerte und Anhängelasten beziehen sich nur auf ein Fahrzeug mit ab Werk verbauter Serien- und Sonderausstattung. Nachträglich verbaute Zubehör- bzw. Anbauteile sind nicht berücksichtigt.

# GUT FÜR ÖSTERREICH.

Die BMW Group.  
Gemeinsam stark für unser Land.

BMW  
GROUP



BMW GROUP.  
GUT FÜR ÖSTERREICH.

regional  
nachhaltig  
ZUKUNFT  
klimaneutral  
innovativ  
elektrisch



Weitere Informationen unter  
<https://www.bmwgroup.com/austria/de.html>



# YOUR WORLD. MY BMW.

JETZT DIE MY BMW APP  
HERUNTERLADEN.

Die direkte Verbindung zu Ihrem Fahrzeug und zur Welt von BMW:  
Mit der neuen My BMW App ganz bequem den Fahrzeugstatus  
checken, auf Funktionen aus der Ferne zugreifen, einen Servicetermin  
vereinbaren, Fahrten planen und vieles mehr – so wird die App zu Ihrem  
täglichen Mobilitätsbegleiter.

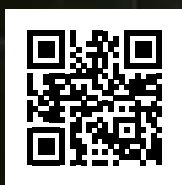

Probieren Sie es gleich aus und  
installieren Sie die **My BMW App**  
aus Ihrem App-Store.

## Schon gewusst?

Wenn Sie sich einmalig mit der My BMW App im Fahrzeug  
anmelden, passen sich alle personalisierten Einstellungen wie  
z. B. Sitz, Außenspiegel und Navigation über Ihr Profil bei jeder  
Fahrt automatisch an Sie an.

Voraussetzung ist die Ausstattung ConnectedDrive Services und ein kompatibles Smartphone. Die Verfüg-  
barkeit und die Funktionen der My BMW App sind abhängig vom Fahrzeugmodell und können je nach Markt  
variieren. Detaillierte Informationen erhalten Sie unter [www.bmw.at](http://www.bmw.at)